

Skartovačka Kobra+1

str. 14



Skartovačka Wallner PPS 702 C

str. 23

Skartovačka Wallner 708 C

str. 24



Laminátor Wallner H-450

str. 4



Laminátor Wallner H-400

str. 4



Laminátor SKY α 350

str. 3



Řezačky:

KW trio 960, KW trio 1300, KW trio 1500

str. 31





Řezačky: Wallner G 30L, Wallner G 35L





str. 30



Záruka 3 roky ●●●

Přinášíme Vám tu nejlepší kvalitu za nejlepší ceny. Laminátory PEAK, to je spolehlivost, kvalita, elegantní anglický design a jednoduchost obsluhy. Laminátory PEAK najdou široké uplatnění ve všech oblastech; od malých domácích kanceláří až po profesionální kopírovací a reprografická střediska.

-  stroje pro občasné použití, vhodné pro malé a domácí kanceláře
 -  stroje pro střední intenzitu využití, vhodné pro školy, úřady, státní správu, banky
 -  stroje pro dlouhé intenzivní využití, vhodné pro komerční sféru, copy-shopy, reklamní agentury
- A4** max. formát

-  systém aktivního ochlazování zalaminovaného dokumentu, zvyšuje rychlost a kvalitu laminace
-  nastavitelná rychlost laminace
-  technologie vyhříváných válců, základ vynikajících výsledků a vysokého výkonu
-  zpětný chod
-  nastavení teploty v rozsahu 60-160 °C, umožňuje laminaci za tepla i za studena

legenda

4.490,-

 **A4**



PEAK PP 260

+ zdarma 100 ks LAMINOFÓLIÍ A4/80 mic.

Stolní laminátor pro formát **A4**; zvládne i dlouhodobé zatížení. Celokovový laminátor navržený a zkonstruovaný pro bezvadnou laminaci široké škály dokumentů.

Díky technologii vyhříváných laminovacích válců zvládne laminaci lesklých nebo matných fotografií do formátu A4 a max. tloušťky fólie 175 mic. Snese i dlouhodobé intenzivní zatížení. Ideální pro použití ve školách, v úřadech, bankovním sektoru či copycentrech apod.

4.990,-

 **A3**



PEAK PP 330

+ zdarma 100 ks LAMINOFÓLIÍ A4/80 mic.

Stolní laminátor pro formát **A3** s možností intenzivního využití. Laminátor s robustní celokovovou konstrukcí, výkonným motorem a válci s velkým průměrem pro perfektní laminaci v dlouhodobém intenzivním provozu. Díky technologii vyhříváných laminovacích válců zvládne lehce i laminaci lesklých nebo matných fotografií s max. tloušťkou fólie 175 mic. Ideální řešení pro Ty, kteří chtějí pravidelně laminovat větší množství dokumentů.

8.990,-

 **A2**



PEAK PP 450

+ zdarma 100 ks LAMINOFÓLIÍ A4/80 mic.

Rychlý cenově dostupný laminátor pro formát **A2**. Laminátor konstrukčně i designově podobný typu PP 330. Je určen pro laminaci do formátu A2 s max. tloušťkou fólie 175 mic. Svě místo najde všude tam, kde je potřeba laminovat opravdu často a větší množství dokumentů především ve formátech A4, A3.



Platí pro všechny laminátory na straně.

Všechny uvedené ceny jsou bez 19% DPH.

SKY α 350 **NOVINKA**

+ zdarma 100 ks LAMINOFÓLIÍ A4/80 mic.

Profesionální laminátor do formátu **A3**. Profesionální úroveň laminace, spolehlivost, výkonnost jsou základními vlastnostmi tohoto laminátoru. Překvapí svou výkonností a profesionálními výsledky a to vše za přijatelnou cenu. Je vybaven technologií 2 párů vyhřívaných válců, což je základ vysokého výkonu.

Přístroj robustní celokovové konstrukce je vybaven 6 laminovacími válci (z toho 4 vyhřívané), reverzním chodem, funkcí nastavení rychlosti laminace, tří úroňovou funkcí paměti. Funkce paměti umožňuje nastavení požadovaných parametrů laminace tak, aby nemuselo docházet k opětovnému nastavení laminátoru pro často používaný způsob laminace. Lze si takto nastavit až 3 způsoby laminace. Laminátor umožňuje laminaci všech typů dokumentů včetně fotografií do formátu **A3** s max. tloušťkou fólie 250 mic.

Přístroj najde své opodstatnění v kopírovacích centrech nebo reprografických střediscích.

Záruka 2 roky



15.990,-



PEAK PP 332 Educator

PEAK PP 452 Educator

+ zdarma 100 ks LAMINOFÓLIÍ A4/80 mic.

Spolehlivý pomocník do formátu **A2**

Řada laminátorů PEAK Educator je navržena zejména pro potřeby školství a vzdělávacího sektoru, kde se vyžaduje spolehlivost a jistota. Jsou vhodné pro častou laminaci, proto jsou konstruovány tak, aby nedocházelo k jejich přetížení. Možnost poškození dokumentu při laminaci se eliminuje použitím ochranných obálek. 1 pár vyhřívaných válců a systém aktivního ochlazování zalaminovaného dokumentu umožňují vyšší rychlost a lepší výsledky. Výkonný motor, 4 laminovací válce a reverzní chod jsou základním předpokladem pro kvalitní laminaci. Laminátory jsou jednoduché pro obsluhu, ideální pro laminaci kreseb, obrázků, certifikátů, lesklých fotografií a dokonce malých kousků papírů nepravidelných tvarů. Vhodný pro použití ve školách, vzdělávacích institucích, dětských kroužcích.

6.990,- PEAK PP 332 Educator



11.990,- PEAK PP 452 Educator



model	PEAK PP-260	PEAK PP-330	PEAK PP-450	PEAK PP-332	PEAK PP-452	SKY α 350
Max. pracovní šířka (mm)	260	330	450	320	450	350
Max. tloušťka lamin. materiálu (mm)	1	1	1	1	1	2
Max. tloušťka lamin. folie (mic)	175	175	175	250	250	250
Způsoby laminace	za tepla i za studena	za tepla i za studena	za tepla i za studena	za tepla i za studena	za tepla i za studena	za tepla i za studena
Rychlost laminování (mm/min.)	650	650	650	650	540	1 500
LCD ukazatel teploty	-	-	-	-	-	•
Elektronický termostat	•	•	•	•	•	•
Nastavitelná teplota	•	•	•	•	•	•
Zpětný chod	•	•	•	•	•	•
Nastavitelná rychlost	-	-	-	-	-	•
Síťové napájení (V/Hz)	220-240/50	230-240/50	230-240/50	220-240/50	220-240/50	230/50
Příkon (W)	480	560	710	560	710	800
Rozměry V x Š x H (mm)	110x440x200	110x500x200	110x630x200	110x532x220	110x630x220	117x544x240
Hmotnost (kg)	7	8	10	8	10	13

technické parametry

Záruka 2 roky ●●

PEAK PL 220

+ zdarma 100 ks LAMINOFÓLIÍ A4/80 mic.

Elegantní vzhled a nízká cena laminátoru do formátu **A4**. Ekonomický model laminátoru do formátu A4 s max. tloušťkou fólie 175 mic. Stručná charakteristika vystihující tento model: elegantní VZHLED, vysoká SPOLEHLIVOST, jednoduchá OBSLUHA a nízká CENA. Laminátor je vybaven technologií ohříváných válců, tudíž je možné spolehlivě laminovat i vysoce citlivý materiál, např. fotografie. Díky funkcím, jako jsou světelné signalizace zapnutí a připravenosti, plynulé nastavení teploty a zpětný chod, je obsluha opravdu velmi jednoduchá a zvládně ji každý.

PEAK PL 320

+ zdarma 100 ks LAMINOFÓLIÍ A4/80 mic.

Elegantní vzhled a nízká cena laminátoru do formátu **A3**. Laminátor řešený designově a konstrukčně stejně jako typ PL 220, ovšem s šíří laminace 320 mm (formát A3). Je vybaven světelnou signalizací zapnutí a připravenosti, plynulým nastavením teploty a zpětného chodu. To vše pro jednoduchou a komfortní obsluhu uživatele. Disponuje technologií ohříváných válců pro laminaci fotografií a jiných materiálů.

Wallner H - 400

NOVINKA

Wallner H - 450

NOVINKA

Pomocník v domácnosti či malé kanceláři pro formát **A4 a A3**.

Jednoduchá obsluha a nízká cena jej řadí do oblasti využití v domácnostech a menších kancelářích. Laminuje za tepla i za studena. Je vybaven signalizací dosažení pracovní teploty a funkcí zpětného chodu. Laminuje fólie o tloušťce 75-150 mic. Rychlost laminace 246 mm/min. Typ H - 400 laminuje dokumenty do formátu A4 a typ H - 450 umožňuje laminaci do formátu A3.

2.590,-



2.990,-



990,- Wallner H - 450



Připomínáme!

Po zalaminování je dokument odolný proti vlhkosti, znečištění a zničení. Zabraňuje se také jeho zfalšování.



1.990,-



NOVITECH 330

+ zdarma 100 ks LAMINOFÓLIÍ A4/80 mic.

Centově nejdostupnější laminátor ve své kategorii. Šířka laminace 330 mm (**A3+**). Nastavení teploty odpovídá tloušťce zvolené laminovací fólie (75-125 mic), rychlost laminace 270 mm/min.

790,- Wallner H - 400



model	PEAK PL 220	PEAK PL 320	Novitech 330	WALLNER H - 400	WALLNER H - 450
Max. pracovní šířka (mm)	220	320	330	232	330
Max. tloušťka lamin. materiálu (mm)	0,6	0,8	0,4	0,5	0,5
Max. tloušťka lamin. fólie (mic)	175	175	125	150	150
Způsoby laminace	za tepla i za studena	za tepla i za studena	za tepla	za tepla i za studena	za tepla i za studena
Rychlost laminování (mm/min.)	300	300	270	246	246
LCD ukazatel teploty	-	-	-	-	-
Elektronický termostat	●	●	-	-	-
Nastavitelná teplota	●	●	-	-	-
Zpětný chod	●	●	-	●	●
Nastavitelná rychlost	-	-	-	-	-
Síťové napájení (V/Hz)	220-240/50	220-240/50	220-240/60	220-240/50	220-240/50
Příkon (W)	300	400	300	230	345
Rozměry V x Š x H (mm)	105x390x150	107x500x187	90x450x140	83x331x105	83x428x105
Hmotnost (kg)	2,8	6	2,8	1,4	1,8

technické parametry

Všechny uvedené ceny jsou bez 19% DPH.

rozměry mm	tloušťka mic.	balení ks	cena za bal. A
54x86 CREDIT	80	100	49,-
	125	100	67,-
	150	100	89,-
59x83 IBM	80	100	49,-
	125	100	79,-
	150	100	89,-
60x90	80	100	56,-
	125	100	79,-
	150	100	109,-
60x95	80	100	59,-
	125	100	83,-
	150	100	109,-
65x95	80	100	65,-
	125	100	83,-
	150	100	109,-
75x105	80	100	82,-
	125	100	113,-
	150	100	139,-
80x111	80	100	89,-
	100	100	96,-
	125	100	129,-
	150	100	151,-
	250	100	258,-
83x113	125	100	155,-
	175	100	195,-
	250	100	258,-
90x126	100	100	127,-
	125	100	177,-
	250	100	258,-
111x156 A6	80	100	165,-
	125	100	255,-
	150	100	320,-
154x216 A5	80	100	269,-
	100	100	299,-
	125	100	390,-
216x303 A4	150	100	499,-
	175	100	750,-
	250	100	990,-
303x426 A3	80	100	1.150,-
	100	100	1.590,-
	125	100	1.990,-
426x600 A2	150	100	1.990,-
	175	100	2.390,-
	250	100	2.990,-
426x600 A2	80	100	2.490,-
	125	100	3.690,-

Laminovací fólie - čiré (antistatické, polyesterové)

Materiál zatažený do čiré fólie nabývá na lesku a je dokonale chráněn před vlhkostí, zašpiněním, poškozením a falšováním.

Laminovací fólie - matné

Na dokument zalaminovaný do oboustranné matné fólie lze snadno psát.

rozměry mm	tloušťka mic.	balení ks	cena za bal. A
216x303 A4 M/M	100	100	790,-
303x426 A3 M/M	100	100	1.790,-
216x303 A4 M/M	125	100	990,-
303x426 A3 M/M	125	100	1.980,-

Laminovací fólie - se samolepicí zadní stranou

Dokument zalaminovaný do laminovací fólie se samolepicí zadní stranou je možno nalepit např. na sklo, a to zevnitř nebo zvenku.

rozměry mm	tloušťka mic.	balení ks	cena za bal. A
216x303 A4	100	100	1.290,-
303x426 A3	100	100	2.390,-

Ochranné obálky

Mnohonásobně použitelná pevná kartonová obálka se speciální povrchovou úpravou. Uspadňuje laminaci, zvyšuje kvalitu jejího provedení a umožní Vám zlatení textu kovovou barvicí fólií. Laminovaný dokument je takto dokonale chráněn před možným poškozením. Díky ní si rovněž poradíte s laminací materiálů kratších, než je vzdálenost mezi válci laminátoru, např. pásek nebo jiných malých produktů. Zajistí Vám dlouhodobou čistotu laminovacích válců a je nepostradatelným pomocníkem při jednostranné laminaci.

Obálka A4	10 ks	315,- A
Obálka A3	10 ks	529,- A



A antistatická úprava, odstraňuje potíže při vkládání dokumentu

Záruka 2 roky ●●

Doba, kdy jediným používaným spojením několika listů bylo sešití kancelářskou sešivačkou, je naštěstí za námi. Široká nabídka strojů a hlavně spotřebního materiálu Vám pomůže při vazbě dokumentů o tloušťce až 4,5 cm. Uspokojí i nejnáročnější zákazníky a nadchne běžného uživatele.

5.490,-

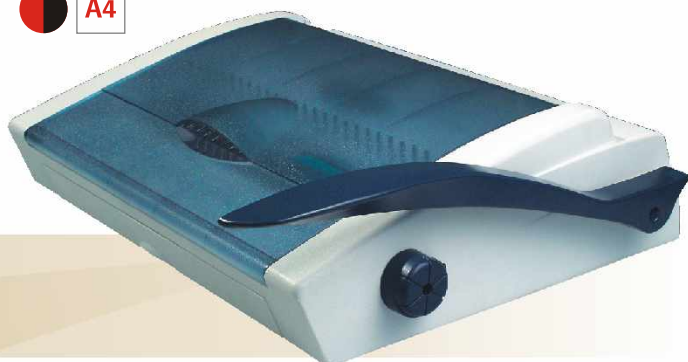

JAZON

+ zdarma 100 ks HŘEBENŮ o Ø 8 mm bílá

Vazač s elegantním designem, který zaujme na první pohled. Pro vazbu do kapacity až 510 listů A4 80 g papíru. Otevíratelný čirý kryt zastává funkci opěrky, ale i úkrytu vázacího a děrovacího mechanismu s možností perforace do 25 listů 80 g papíru najednou. Nezávislá děrovací a vázací páka zrychlí celý proces vazby dokumentů. Stavitelná hloubka perforace a boční doraz zajistí rovnoměrné rozmístění perforace a vazbu i objemnějších svazků. Posuvná měřka pomůže s volbou vhodného průměru hřebene. Jednoduše vyprázdnitelný zásobník je samozřejmou součástí stroje.

6.490,-



JAZON Plus

+ zdarma 100 ks HŘEBENŮ o Ø 8 mm bílá

Vazba nestandardních formátů je pro něho hračkou. Stroj konstrukčně podobný vazači Jazon, navíc ovšem umožňuje vazbu i nestandardních formátů díky 7 vyřazovatelným razníkům. Vertikální poloha listů při perforaci byla zachována - zajistí automatické srovnání vázaných listů až do 25 listů 80 g papíru najednou. Nezávislá děrovací a vázací páka umožní postupně svázání dokumentů o tloušťce až 510 listů A4/80 g.



Naperforujte vázané listy.



Navlékněte je do nasazeného hřebene.



Hřeben uzavřete a vytáhněte dokument.



Hotovo!



19.990,-



COMB PRO D-160E

+ zdarma 100 ks HŘEBENŮ o Ø 8 mm bílá

Profesionál pro Vaši kancelář. Robustní, kovový a vždy precizně pracující vazač pro vazbu až 500 listů A4 80 g papíru. Nezávisle vyřazovatelné razníky (21) a stavitelný doraz (3-8 mm) umožní přizpůsobit perforaci libovolnému formátu vázaných listů či objemnějších svazků. Perforace až 25 listů A4 80 g papíru probíhá pouhým sešlápnutím ovládacího pedálu, což velice zrychlí celý proces obsluhy vazače. Proti zaseknutí a poškození perforační jednotky ho chrání zpětný chod.

Záruka 2 roky ●●

4.990,-



WALLNER COMB S-100

+ zdarma 100 ks HŘEBENŮ o Ø6 mm bílá

Vazač vhodný pro každou kancelář!

Vazač robustního vzhledu určený pro každou kancelář. Pomocí ergonomické obouřuční páky je možné perforovat najednou až 22 listů A4 80 g papíru. Samostatná vázací páka Vám umožní postupné svázání dokumentu až do kapacity 500 listů A4/80 g. Vyřazovatelné razníky po celé délce vázaného dokumentu zajistí vazbu i nestandardních formátů. Stavitelný doraz, nastavení vzdálenosti perforace od okraje pro vazbu i objemnějších svazků a velký zásobník odřezků jsou součástí.



stroje pro občasné využití, vhodné pro malé a domácí kanceláře



stroje pro střední intenzitu využití, vhodné pro školy, úřady, státní správu, banky



stroje pro dlouhé intenzivní využití, vhodné pro komerční sféru, copy-shopy, reklamní agentury



max. formát

2.590,-



1.290,-



WALLNER COMB S-60

+ zdarma 100 ks HŘEBENŮ o Ø6 mm bílá

Elegantní vzhled a výkonnost.

Spolehlivý vazač COMB S-60 je schopen vazby do 500 listů A4 80 g papíru. Je vybaven nezávislou děrovací a vázací pákou. Jeho moderní a zároveň elegantní černo-stříbrné provedení je vhodné do každé kanceláře. Umožní Vám perforaci do 20 listů A4/80 g najednou. Je vybaven stavitelným dorazem pro rovnoměrné rozmístění perforace a stavitelnou hloubkou perforace pro vazbu i objemnějších svazků.

KRIS NOVINKA

+ zdarma 100 ks HŘEBENŮ o Ø6 mm bílá

Nepostradatelný pomocník do malé kanceláře.

Jednoduchý model vazače perforuje najednou 8 listů A4/80 g papíru a umožňuje vazbu dokumentu o kapacitě do 120 listů. Ergonomická ovládací páka usnadňuje obsluhu jak pravákům, tak levákům a slouží zároveň jako opěrka listů při procesu vazby.

model	KRIS	WALLNER COMB S-60	WALLNER COMB S-100	JAZON	JAZON Plus	COMB PRO D-160E
Max. délka vazby (mm)	305	300	300	340	340	297
Max. kapacita perforace (listů A4/80 g papíru)	8	20	22	25	25	25
Max. kapacita vazby (listů A4/80 g papíru)	120	500	500	510	510	500
Max. průměr vázacího hřebene	14	51	51	51	51	51
Měrka pro stanovení vhodného prům. hřebene	-	-	●	●	●	●
Vyřazování noží	-	-	●	-	●	●
Nastavení hloubky perforace	-	●	●	●	●	●
Přikon	-	-	-	-	-	90
Síťové napájení (V/Hz)	-	-	-	-	-	220-230/50
Rozměry VxŠxH (mm)	120x365x225	310x430x200	440x400x220	460x400x140	460x400x140	620x230x420
Hmotnost (kg)	2,7	9,5	10	22	22	22

Profesionální vzhled dokumentů svázaných do plastových nebo kovových hřebenů umocní použití obálek. Zepředu průhlednou fólií nebo karton a zezadu karton nebo rovněž fólií? Váš vkus, rafinovanost nároků i nálada dne vždy souzní s širokou škálou barev, materiálů a provedení.

Obálky PRESTIGE

- čirá A4, A3, barevná transparentní A4

formát	tloušťka mic.	balení ks	cena Kč
PRESTIGE Cristal – transparentní fólie čirá			
A4	150	100	260,-
A4	200	100	295,-
A3	200	100	690,-
PRESTIGE Color – transparentní fólie barevná			
A4	200	100	360,-

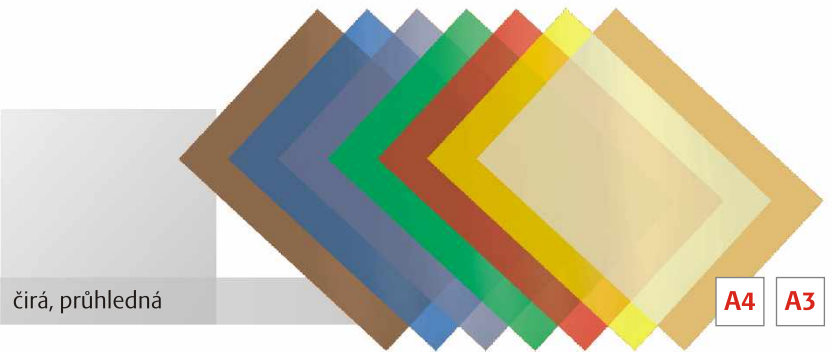

Barvy: kouřová, modrá, žlutá, zelená, červená



Obálky CHROMOLUX

- lesklá A4, A3

formát	gramáž g	balení ks	cena Kč
CHROMOLUX bílý			
A4	250	100	290,-
A3	250	100	750,-
CHROMOLUX color			
A4	250	100	395,-

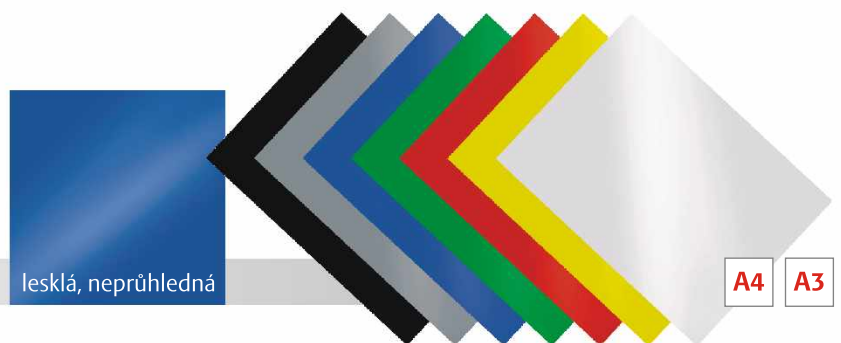

Barvy: černá, šedá, modrá, žlutá, zelená, červená



Obálky ALFA K (Delta)

- imitace kůže A4, A3

formát	gramáž g	balení ks	cena Kč
ALFA K (Delta) – imitace kůže			
A4	250	100	320,-
A3*	250	100	695,-



* A3 jsou pouze v barvách: bílá, černá, modrá

Barvy: bílá, černá, modrá, zelená, červená, šedá, tabáková, bordó, hnědá, žlutá



Obálky EXCLUSIVE

- barevná A4

formát	tloušťka mic.	balení ks	cena Kč
EXCLUSIVE – barevná neprůhledná fólie			
A4	400	50	225,-

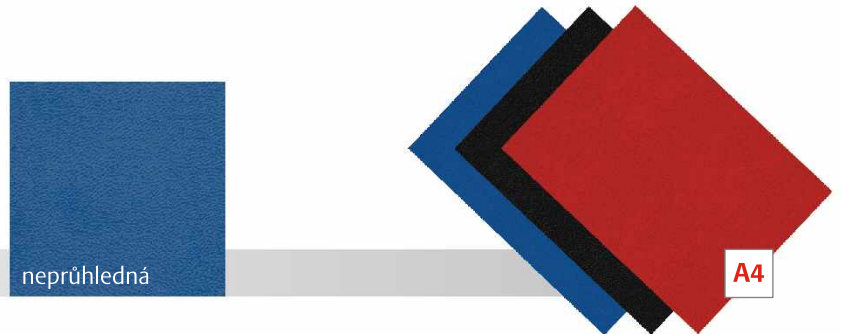

Barvy: černá, modrá, červená



Všechny uvedené ceny jsou bez 19% DPH.

Plastové hřebeny pro kroužkovou perfovazbu

Široká škála barev a průměrů Vám umožní vybrat si vždy ten pravý.

průměr hřebene mm	kapacita A4/80 g počet listů	balení ks	cena Kč
6	11-20	100	90,-
8	21-40	100	105,-
10	41-55	100	130,-
12,5	56-80	100	195,-
14	81-100	100	240,-
16	101-120	100	310,-
19	121-150	100	355,-
22	151-180	50	230,-
25	181-210	50	295,-
28,5	211-245	50	380,-
32	246-280	50	445,-
38	281-340	50	495,-
45	341-410	50	550,-
51	411-450	50	590,-

Připomínáme!

Plastové hřebeny od průměru 28,5 mm a výše se dodávají v provedení „ovál“ a jsou vybaveny zámkem, který zabraňuje samovolnému otevření.

Barvy: bílá, černá, červená, modrá, zelená, žlutá



Nasazovací hřbety RELIDO

Plastový nasazovací hřbet nasunete na dokument bez perforování nebo děrování. Zaoblení na obou koncích lišty usnadňují nasunutí. Speciální profilování stěn hřbetů zajišťuje trvalý a pružný přítlak, proto můžete bez jakéhokoliv jiného spojení svázat dokument až do 120 listů.



průměr hřebene mm	kapacita A4/80 g počet listů	balení ks	cena Kč
4	1-30	50	199,-
6	3-60	50	255,-
12	61-120	50	295,-

Barvy: bílá, červená, čirá, modrá, černá



Obálky pro nasazovací hřbety RELIDO

Obálky jsou v provedení: přední strana transparentní fólie, zadní stranu tvoří karton ALFA-K (imitace kůže). Dodávají se ve dvou velikostech a čtyřech barvách.

rozměry mm	kapacita A4/80 g počet listů	balení ks	cena Kč
6	3-60	20	275,-
12	61-120	20	275,-

Barvy: modrá, červená, slonová kost, černá



LAMISTRIP – vázací pás

Předperforovaný transparentní pás sloužící k založení svázaného dokumentu do šanonu.

Balení: 100 ks **430,-**



Srovnané listy vložte do obálky.



Nasuňte hřbet Relido na hřbet obálky.



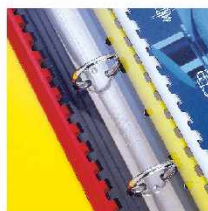

Hotovo!



Vazače pro drátěnou vazbu, záruka 2 roky ●●

Drátěná vazba byla donedávna ještě záležitostí pouze průmyslových strojů. Dnes vstupuje i do Vaší kanceláře elegantní a dokonale kompaktní vazba do tloušťky dokumentů až 1,2 cm. Umožňuje otáčení jednotlivých listů ve svazku o celých 360°.

-  stroje pro občasně použití, vhodné pro malé a domácí kanceláře
-  stroje pro střední intenzitu využití, vhodné pro školy, úřady, státní správu, banky
-  stroje pro dlouhé intenzivní využití, vhodné pro komerční sféru, copy-shopy, reklamní agentury

legenda

9.990 Kč



WIRE PRO S-310

+ zdarma 100 ks HŘEBENŮ o Ø 6,4 mm bílá

Solidní vazač pro snadnou vazbu.

Stabilní kovová konstrukce umožňuje vazbu do kovových hřebenu o průměru až do 14,3 mm (9/16") o rozteči 3:1 (34 oček/A4). Spolehlivě perforuje vazbu až 25 listů A4 80 g papíru. Je vybaven děrovací a vázací pákou. Páky jsou nezávislé, usnadňují proces vazby a zrychlují jej až do kapacity 120 listů. Stavitelný doraz a vyřazovatelné razníky poslouží k rovnoměrnému rozmístění perforace u jakéhokoli formátu. Měrka vhodného průměru vázacího hřebene, regulace vzdálenosti perforace od okraje (3-8 mm) a velký zásobník odřezků zajistí snadné provedení vazby.

19.990 Kč



WIRE PRO D-310E

+ zdarma 100 ks HŘEBENŮ o Ø 6,4 mm bílá

Jednoduchost a komfort vázání.

Je téměř identický s modelem S 310. Svým majitelům ovšem zkomfortní a zrychlí obsluhu elektrickým pohonem perforovací jednotky, a to bez snížení počtu 25 perforovaných listů A4 80 g papíru. Max. kapacita vazby do 120 listů.

Pro vazby nástěnných kalendářů lze dokoupit další doplňky: zaoblovač rohů **Diamond 1**, pravitko s dorazem a řeznou jednotkou **D21** pro vysekávání otvorů v nástěnných kalendářích (viz str. 38).

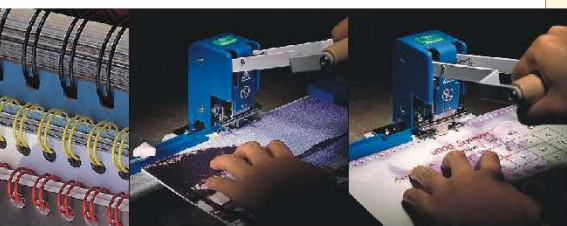

pravitko s dorazem a řeznou jednotkou pro vysekávání otvorů v nástěnných kalendářích

zaoblovač rohů

Všechny uvedené ceny jsou bez 19% DPH.

Kovové hřebeny

WIRE S-300

+ zdarma 100 ks HŘEBENŮ o Ø 6,4 mm bílá

Praktický pomocník s elegantním designem.

Dokument svázaný v drátěné vazbě se rázem stane elegantním a nevšedním, tak proč nemít tento vazač i ve své kanceláři? S vazačem WIRE S-300 dokážete vázat dokumenty až do kapacity 120 listů A4/80 g. Nezávislé děrovací a vázací páky usnadní vazbu a umožní perforaci až 15 listů A4 80 g papíru najednou. Držáky kovového hřebene umístěného na přední i zadní straně stroje urychlují proces vazby, zejména u větších svazků. Properforované listy tak můžete průběžně vkládat do hřebene a poté hřeben pouze sevřít. Vazač je vybaven stavitelným dorazem a regulací vzdálenosti perforace od okraje.

Připomínáme!

Kompletní nabídku předních a zadních desek, které slouží jako praktická ochrana a zvyšují estetickou úroveň Vašeho dokumentu, najdete na straně 8.



4.990 Kč

model	WIRE S-300	WIRE PRO S-310	WIRE PRO D-310E
Typ vazby	3:1	3:1	3:1
Max. délka vazby (mm)	300	310	310
Max. kapacita perforace (počet listů A4/80 g papíru)	15	25	25
Max. kapacita vazby (počet listů A4/80 g papíru)	120	120	120
Počet děr perforace	34	34	34
Max. průměr vázacího hřebene (mm)	14,3	14,3	14,3
Měrka pro stanovení vhodného prům. hřebene	•	•	•
Vyřazování jednotlivých nožů	-	-	90
Příkon (W)	-	-	90
Síťové napájení (V/Hz)	-	-	220-250/50
Rozměry V x Š x H (mm)	310x435x200	230x620x420	230x620x420
Hmotnost (kg)	9,6	22	22

technické parametry

Kovové hřebeny na cívkách

Dodáváme kovové hřebeny na cívkách o rozteči 3:1 (Ø od 3/16" do 9/16", osm barevných variant) a 2:1 (Ø od 5/8" do 1", osm barevných variant). Dále drátěné háčky pro závěsné kalendáře v délkách od 70 do 500 mm, rovněž v osmi barvách, a univerzální jezdce pro trojdielné kalendáře o šířce 29-35 cm v barvě červené. O tomto spotřebním materiálu se informujte u svého dodavatele.

Kovové hřebeny, typ 3:1, 34 kroužků na 300 mm rozměry mm	kapacita A4/80 g počet listů	balení ks	cena Kč
4,8	2-20	100	299,-
6,4	21-35	100	320,-
8	36-50	100	440,-
9,5	51-65	100	495,-
11	66-80	100	595,-
12,7	81-100	100	620,-
14,3	101-120	100	720,-

Barvy: černá, modrá, kovová, bílá, červená



Vázací pásek FILINGSTRIP

Předperforovaný transparentní pásek sloužící k založení dokumentu do šanonu předem svázaného do kovového hřebene o rozteči 3:1.

Balení: 100 ks 430,-



Termovazače, obálky pro termovazbu

THERMOMASTER

+ zdarma 10 ks THERMOOBÁLEK 1,5 mm STANDING

Malý vzhledem, velký výkonem.

Bez přehánění se zmiňujeme o kontrastu mezi velikostí a výkonem. Je vhodný pro kancelářské využití při vazbě obchodních smluv, nabídek, prezentačních materiálů apod. do kapacity až 250 listů A4/80 g papíru. Ukončení procesu termovazby je po 35 sekundách oznámeno akustickou i vizuální signalizací, a tak je možné v klidu a bez nervózního odhadování zjistit, že práce je hotová. Pak už jen stačí nechat dokumenty vychladnout na odkládací a chladicí polici, kterou je termovazač rovněž vybaven.

model	TERMOMASTER
Max. délka vazby (mm)	330
Max. tloušťka vazby (mm)	25
Akustická signalizace ukončení vazby	•
Selektor tloušťky termoobálky	-
Doba vazby (s)	35
Síťové napájení (V/Hz)	220-240/50
Příkon (W)	150
Rozměry V x Š x H (mm)	180 x 320 x 110
Hmotnost (kg)	1,15

technické parametry



1.290,- THERMOMASTER



Termovazba umožňuje nerozebíratelné spojení jednotlivých listů do svazku o tloušťce až 2,5 cm. Svázanou zprávu, smlouvu, výkaz, nabídku nebo prostě cokoliv je pak možné předkládat klientovi či nadřízenému, zasílat poštou nebo archivovat.

Připomínáme!

Profesionální vzhled titulní strany Vašeho dokumentu Vám pomůže dotvořit některý ze vzorů Galerie papírů (viz str. 40).

Obálky pro termovazbu

Pevná vazba za 35 sekund? Není problém!

Nabízené termovazače zajistí rychlost a jednoduchost vazby Vašich dokumentů, ale až termoobálky jim dodají eleganci a profesionální vzhled.

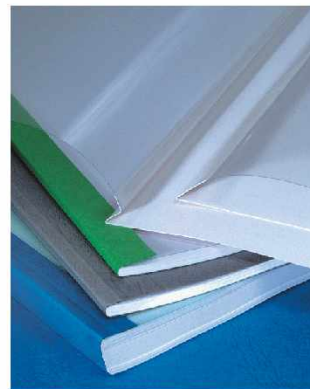

STANDING				PRESTIGE			
přední strana transparentní fólie, zadní strana: lesklý bílý karton, 250 g kapacita				imitace kůže, 225 g			
tloušťka hřbetu mm	A4/80 g počet listů	balení ks	cena Kč za balení	cena Kč za 10 ks	balení ks	cena Kč za balení	cena Kč za 10 ks
1,5	1-10	100	750,-	110,-	100	950,-	145,-
3	11-30	100	750,-	110,-	100	950,-	145,-
4	31-40	100	750,-	110,-	100	950,-	145,-
6	41-60	100	750,-	110,-	100	950,-	145,-
9	61-90	80	590,-	110,-	80	850,-	145,-
12	91-120	80	590,-	125,-	80	850,-	175,-
15	121-150	50	390,-	125,-	50	850,-	175,-
18	151-180	50	390,-	125,-	50	850,-	175,-
20	181-200	50	450,-				
25	201-250	50	450,-				
30	251-300	30	350,-				
35	301-350	30	350,-				
40	351-400	30	350,-				
45	401-450	20	250,-				
50	451-500	20	250,-				

Barvy: modrá, zelená, červená, šedá



TERMOLAMISTRIP

Vázací pásek

Transparentní samolepicí pásek sloužící k založení dokumentu do šanonu.

Balení: 100 ks **430,-**

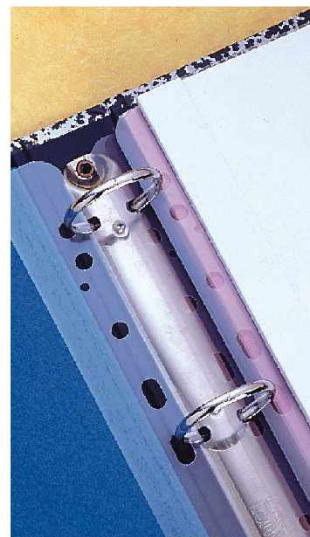

Všechny uvedené ceny jsou bez 19% DPH.





Nulová spotřeba energie ve stavu stand-by chrání životní prostředí eliminací emisí a snížením kontaminace atmosféry.



TURBOPOWER

dodatečný úder síly
krátkodobé zvýšení výkonu o 30 %

Odpadní koš třídící odpad:

dvojitý odpadní koš vybavený třídícím mechanismem na plastové (z CD, disket, kreditních karet) a papírové odřezky.

*u typů Kobra 240 se systémem turbo power

24/7

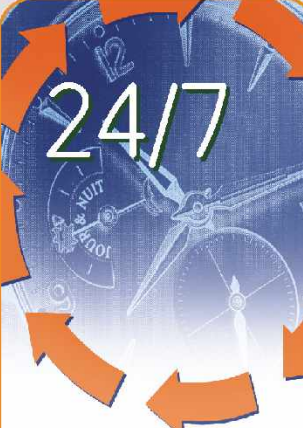
motor pro non-stop práci

skartace bez nutnosti čekání, bez přehřívání skartovacího stroje

SPPU

super potential power unit



ozubené soukolí z uhlíkové oceli a řetězový převod pro vysokou odolnost proti opotřebení



Dva senzory

- zastaví práci stroje, jakmile je poklop otevřen

System umožňující skartaci zmačkaného papíru

Pro zlepšení účinnosti doporučujeme pravidelné mazání řezné jednotky skartovaček Typu C a HS



Certifikováno Národním bezpeč. úřadem ČR.



Podélný řez Příčný řez Příčný řez s nejvyšším stupněm utajení

4 stupně utajení skartovacích strojů KOBRA:

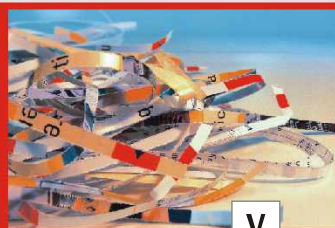

Stupeň utajení **V** - vyhrazené pro:
většinu obchodních a vnitropodnikových dokumentů,
šířka pruhů ≤ 6 mm,
velikost částic ≤ 320 mm²
(platí pouze pro velkokapacitní zařízení s výkonem ≥ 500 kg/h)



Stupeň utajení **D** - důvěrné pro:
důvěrné vnitropodnikové a obchodní dokumenty,
šířka pruhů u typů „strip cut“ ≤ 2 mm a u typu „cross cut“ ≤ 4 mm,
délka řezných částic ≤ 80 mm
velikost částic ≤ 320 mm²

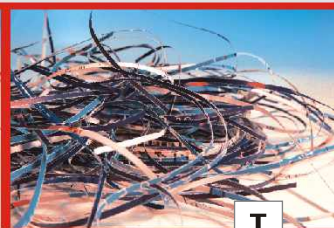

Stupeň utajení **T** - tajné pro:
tajné dokumenty,
šířka řezných částic ≤ 2 mm,
délka řezných částic ≤ 15 mm,
velikost částic ≤ 30 mm²



Stupeň utajení **PT** - přísně tajné pro:
vysoce tajné a vojenské dokumenty,
šířka řezných částic $\leq 0,8$ mm,
délka řezných částic ≤ 13 mm,
velikost částic ≤ 10 mm²

Stupně utajení Vyhláška č. 528/2005 Sb. - příloha č. 1



skartovačky pro občasné použití, vhodné pro malé a domácí kanceláře, nízká intenzita skartace



skartovačky pro osobní využití, vhodné pro nízkou a střední intenzitu skartace



skartovačky pro střední stupeň intenzity, vyšší stupeň utajení dokumentů



skartovačky pro vysokou intenzitu skartace, vybrané modely skartují platební karty, CD, diskety a počítačové sestavy, nejvyšší stupeň utajení dokumentů u série HS

Na řezné nože záruka 5 let ●●●●●

Skartovací stroje KOBRA



Kobra +1 SS4 **NOVINKA**

Šíře vstupu	230 mm
Šíře řezu	3,8 mm
Max. kapacita skartace	17/19 listů A4/70 g
Cena	4.590,-



Kobra +1 SS7 **NOVINKA**

Šíře vstupu	230 mm
Šíře řezu	7,5 mm
Max. kapacita skartace	24/26 listů A4/70 g
Cena	4.890,-



Kobra +1 CC4 **NOVINKA**

Šíře vstupu	230 mm
Šíře řezu	3,5 x 40 mm
Max. kapacita skartace	12/14 listů A4/70 g
Cena	4.990,-



- na řezné nože záruka 5 let ●●●●●



KOBRA+1 **NOVINKA**

Modely série +1 uspokojí potřeby skartace v domácích nebo menších kancelářích a úřadech.

Tato série skartovaček Kobra zahrnuje 2 modely vybavené systémem pro podélný řez (+1 SS4, +1 SS7) a 1 model se systémem pro příčný řez (+1 CC4). Skartovačky se vyznačují snadnou obsluhou, automatickým systémem start/stop, výkonným motorem schopným nepřetržitě práce až 24 hodin a systémem chlazení motoru proti přehřátí. Řezný mechanismus umožňuje skartaci CD/DVD, kreditních karet, sešivacích a kancelářských sponek. Snadné vyjmutí i nasazení odpadního koše o objemu 38,5 l a průzorem pro kontrolu naplnění odpadem. Všechny modely jsou vybaveny systémem ENERGY SMART pro nulovou spotřebu energie ve stavu stand-by.



Automatický start/stop řízený fotobuňkou.

Připomínáme!

Podrobný technický popis najdete na straně 26-27.

Všechny uvedené ceny jsou bez 19% DPH.

Skartovací stroje KOBRA



Kobra +3 CC4

Šíře vstupu	230 mm
Šíře řezu	3,5x40 mm
Max. kapacita skartace	12/14 listů A4/70 g
Cena	8.990,-



- na řezné nože **záruka 5 let** ●●●●●



Kobra +2 SS4

Šíře vstupu	230 mm
Šíře řezu	3,8 mm
Max. kapacita skartace	17/19 listů A4/70 g
Cena	7.490,-



Kobra +3 CC4

Kobra +2 SS4

-víceúčelové použití v kancelářích

Skartovačky Kobra +2 SS4 a Kobra +3 CC4 patří do inovované řady kancelářských skartovaček. Tyto skartovačky vynikají moderním technologickým systémem, který vede ke zlepšení jejich funkčnosti. Pomocí výkonného motoru jsou schopny pracovat nepřetržitě až 24 hodin a díky speciálnímu systému chlazení nedochází k jejich přehřátí. Dva systémy řezných nožů umožňují skartaci papírů, ale rovněž kreditních karet, CD/DVD. Skartovačka Kobra +3 je výjimečná zejména svým speciálním systémem THROW and SHRED, který umožňuje skartaci „zmačkaných“ listů papíru. Pro zvýšení bezpečnosti práce se skartovači mají oba typy zabudovaný MOBILE PROTECTION SYSTEM, který prostřednictvím dvou senzorů zastaví práci stroje, jakmile je poklop otevřen. Kobra +2 SS4 je vhodná ke skartaci většiny obchodních a vnitropodnikových dokumentů, vyhovuje požadavkům stupně utajení „V“ - vyhrazené. Kobra +3 CC4 umožňuje skartaci odpovídající stupni utajení „D“ - důvěrné. Modely jsou vybaveny dvojitým odpadním košem rozdělujícím odpad na papír a plast. Oba typy skartovaček se vyznačují systémem ENERGY SMART, který umožňuje nulovou spotřebu energie ve stavu stand-by a tím přispívá k ochraně životního prostředí.



Dvojitý odpadní koš rozděluje odpad na papír a plast.

Samostatné vstupní šterbiny.

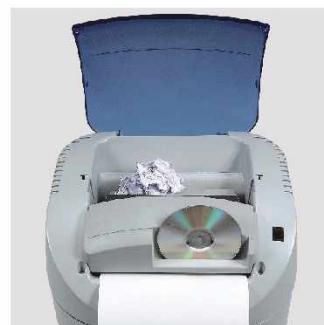

Skartovací stroje KOBRA



- na řezné nože záruka 5 let ●●●●●



KOBRA 100 Special, KOBRA 150 E Special

Tato série skartovacích strojů byla navržena italskými konstruktéry s ohledem na potřeby domácích nebo menších kanceláří a úřadů. Díky ladným tvarům a citlivému tónování barev se skartovací stroje Kobra dokonale prezentují u každého pracovního stolu. Řezná jednotka umístěná na pohyblivém stojanu a lehce vyprázdnitelná odpadní nádoba o objemu 35 l, nevyžadující použití plastových sáčků, usnadňují manipulaci a obsluhu. Hlavní předností série Kobra je dostatečný výkon, bezporuchovost a plně automatické ovládání. Skartovačka Kobra 100 Special je určena pro příležitostnou skartaci. Kobra 150, vybavená velmi tiše pracujícími motory, garantujícími vysoký výkon při hlasitosti na úrovni šepotu, je předurčena pro intenzivnější skartaci.

Připomínáme!

Podrobný technický popis najdete na straně 26-27.

Kobra S-100 Special

Šíře vstupu	220 mm
Šíře řezu	3,5 mm
Max. kapacita skartace	10/12 listů A4/70 g
Cena	3.490,-



Kobra S-150 E Special

Šíře vstupu	220 mm
Šíře řezu	3,5 mm
Max. kapacita skartace	11/12 listů A4/70 g
Cena	4.490,-

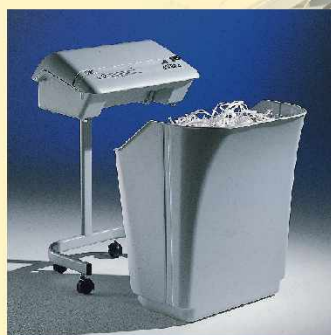

Lehce vyprázdnitelná odpadní nádoba, nevyžadující použití plastových sáčků, usnadňuje manipulaci s odpadem.



Sdružený přepínač pro přepnutí stroje do pohotovostního režimu „stand-by“ nebo zapnutí reverzního chodu při zahlcení stroje.



Automatický start/stop řízený fotobuňkou.

- víceúčelové použití v kancelářích

Kobra 240 S4

Šíře vstupu 240 mm
 Šíře řezu 3,8 mm
 Max. kapacita skartace 14/16 listů A4/70 g
 Cena **9.990,-**



Kobra 240 SS4 Turbo

Šíře vstupu 240 mm
 Šíře řezu 3,8 mm
 Max. kapacita skartace 24/26 listů A4/70 g
 Cena **13.990,-**



Kobra 240 SS5 Turbo

Šíře vstupu 240 mm
 Šíře řezu 5,8 mm
 Max. kapacita skartace 27/29 listů A4/70 g
 Cena **13.990,-**



Kobra 240 SS2

Šíře vstupu 240 mm
 Šíře řezu 1,9 mm
 Max. kapacita skartace 13/15 listů A4/70 g
 Cena **13.990,-**



Kobra 240 C2 Turbo

Šíře vstupu 240 mm
 Šíře řezu 1,9 x 15 mm
 Max. kapacita skartace 8/10 listů A4/70 g
 Cena **16.990,-**



Kobra 240 C4 Turbo

Šíře vstupu 240 mm
 Šíře řezu 3,5 x 30 mm
 Max. kapacita skartace 13/15 listů A4/70 g
 Cena **16.990,-**



Kobra 240 HS

Šíře vstupu 240 mm
 Šíře řezu 0,8 x 9,5 mm
 Max. kapacita skartace 6/8 listů A4/70 g
 Cena **21.990,-**



- na řezné nože **doživotní záruka** ●●

KOBRA

KOBRA 240

Elegantní tvary sedmi modelů řady skartovaček Kobra 240 snad nejněvčetněji zachycují siluetu kobry v bojovém postavení. Jako jediné ve své třídě umožňují skartaci dokumentů o šíři až 240 mm, tudíž jsou schopny „polykat“ počítačové sestavy A4+. Automatický start/stop řízený fotobuňkou spolu s pohotovostní funkcí „stand-by“ velmi zjednodušují obsluhu. V případě zahlcení papírem systém „cut-off“ automaticky stroj zastaví a tím zabrání jeho poškození. Velmi výkonný motor je navíc chráněn proti přehřátí vlastní tepelnou pojistkou. Díky svým neobvyklým schopnostem - skartaci až 29 listů najednou včetně sešivacích a kancelářských sponek - jsou skartovačky kdykoliv připraveny nabídnout své služby i více lidem jedné kanceláře nebo kopírovacího střediska. A to nejlepší nakonec. Kobra 240 SS4 Turbo a Kobra 240 SS5 Turbo umožňují i skartaci CD nebo disket. Kobra 240 HS patří do série skartovaček určených ke skartaci tajných dokumentů. Speciální řezný mechanismus složený z 1200 komponentů rozřeže list papíru A4 na 8000 mikročástic absolutně nečitelných ani pod elektronickým mikroskopem (šíře řezu 0,8 x 9,5 mm). Kobra 240 byla úspěšně testována Úřadem pro národní bezpečnost Spojených států a byl jí udělen certifikát opravňující její použití v armádách všech členských zemí NATO. Všechny modely jsou vybaveny systémem „Energy Smart“ s neonovou světelnou signalizací nulové spotřeby energie ve stavu stand-by, chránící životní prostředí.



Automatický start/stop řízený fotobuňkou, světelná signalizace naplnění odpadního koše a kryt se středovým otvorem pro bezpečnou skartaci CD a disket.



Při stlačení tlačítka TURBO můžete krátkodobě skartovat o 30 % výkonu více než za běžného provozu.



Typ TURBO je vybaven praktickým odpadním košem s třídícím mechanismem na plastové a papírové odřezky.



Kobra 240 SS4, 240 SS5 skartuje:



Skartovací stroje KOBRA

- do středně velkých kanceláří

Kobra 260 S4

Šíře vstupu	260 mm
Šíře řezu	3,8 mm
Max. kapacita skartace	26/28 listů A4/70 g
Cena	19.490,-

Kobra 260 S5

Šíře vstupu	260 mm
Šíře řezu	5,8 mm
Max. kapacita skartace	29/31 listů A4/70 g
Cena	19.490,-

Kobra 260 S2

Šíře vstupu	260 mm
Šíře řezu	1,9 mm
Max. kapacita skartace	14/16 listů A4/70 g
Cena	19.990,-

Kobra 260 C2

Šíře vstupu	260 mm
Šíře řezu	1,9 x 15 mm
Max. kapacita skartace	9/11 listů A4/70 g
Cena	21.990,-

Kobra 260 C4

Šíře vstupu	260 mm
Šíře řezu	3,5 x 30 mm
Max. kapacita skartace	15/17 listů A4/70 g
Cena	21.990,-

Kobra 260 HS

Šíře vstupu	260 mm
Šíře řezu	0,8 x 9,5 mm
Max. kapacita skartace	6/8 listů A4/70 g
Cena	26.990,-



- na řezné nože **doživotní záruka** ●●

KOBRA

KOBRA 260

Díky šíři vstupu 260 mm jsou skartovačky této řady schopné skartovat kromě obvyklých formátů i všechny typy počítačových sestav včetně podélně oddělitelné perforace. Skvěle si poradí i s kancelářskými a sešivacími sponami.

6 druhů řezných jednotek je poháněno dostatečně výkonnými motory schopnými nepřetržitě 24hodinové práce. Kobra 260 HS je určen ke skartaci tajných dokumentů, speciální řezný mechanismus složený z 1200 jednotlivých komponentů rozřeže list papíru A4 na 10000 mikročástic absolutně nečitelných ani pod elektronickým mikroskopem. Byly úspěšně testovány Úřadem pro národní bezpečnost Spojených států a byl jim udělen certifikát opravňující k jejich použití v armádách všech členských zemí NATO.

Automatický start/stop řízený fotobuňkou, pohotovostní režim „stand-by“, systém ochrany proti zahlcení papírem „cut-off“, tepelná ochrana motoru proti přehřátí, funkce automatického vypnutí při naplnění odpadního plastového pytle o objemu 85 l nebo otevření dvířek spolu se světelnou signalizací – to je standardní výbava všech modelů, které je možné doplnit drátěnou poličkou na počítačové sestavy. O snadnou mobilitu strojů se stará podvozek se čtyřmi otočnými kolečky. Všechny modely jsou vybaveny systémem „Energy Smart“ s neonovou světelnou signalizací nulové spotřeby energie ve stavu stand-by, chránící životní prostředí.

Kobra 260 S5, 260 S4 skartuje:



Neonová světelná signalizace indikuje přepnutí do systému „Energy Smart“ s nulovou spotřebou energie ve stavu stand-by. Kryt se středovým otvorem usnadní skartaci CD a disket.



Použití plastových sáčků o kapacitě 85 l usnadňuje manipulaci s odpadem.



Kalené řezné nože nepoškodí ani sešivací a kancelářské sponky.



- na řezné nože **doživotní záruka** ●●

KOBRA

KOBRA 300

Skartovačky s označením řady 300 byly vyvinuty tak, aby dosahovaly výjimečně velké kapacity skartace. Řezné jednotky jsou proto poháněny dvěma motory, široký vstupní otvor umožňuje rychlou a jednoduchou skartaci jakéhokoliv formátu papíru do šíře 300 mm. Své uplatnění nachází jak v komerční sféře a vládních institucích, tak v armádě.

Vybírat můžete mezi 5 druhy řezných jednotek podle Vašich konkrétních požadavků. Model Kobra 300 SS5 skartuje až 46 listů A4/70 g najednou, na druhou stranu model 300 HS, určený pro skartaci tajných dokumentů, skartuje 10/12 listů, ovšem s nejvyšším stupněm utajení.

Automatický start/stop, světelná signalizace naplnění odpadní nádoby, motor pro nepřetržitou 24hodinovou práci, systém ochrany proti zahlcení papírem „cut-off“, zpětný chod, tepelná ochrana motoru proti přehřátí jsou u skartovaček řady 300 samozřejmostí. Systém „Energy Smart“ s nulovou spotřebou energie ve stavu stand-by chrání životní prostředí snižováním emisí CO2 a šetří Vaše náklady.

Skartovací stroje řady 300 lze dovybavit drátěnou poličkou na skartovaný materiál.

- do velkých kanceláří a úřadů

Kobra 300 SS4 (2 motory)

Šíře vstupu 300 mm
 Šíře řezu 3,8 mm
 Max. kapacita skartace 32/34 listů A4/70 g
 Cena **25.990,-**

Kobra 300 SS5 (2 motory)

Šíře vstupu 300 mm
 Šíře řezu 5,8 mm
 Max. kapacita skartace 42/46 listů A4/70 g
 Cena **25.990,-**

Kobra 300 CC2 (2 motory)

Šíře vstupu 300 mm
 Šíře řezu 1,9 x 15 mm
 Max. kapacita skartace 15/17 listů A4/70 g
 Cena **27.990,-**

Kobra 300 CC4 (2 motory)

Šíře vstupu 300 mm
 Šíře řezu 3,5 x 30 mm
 Max. kapacita skartace 22/24 listů A4/70 g
 Cena **27.990,-**

Kobra 300 HS (2 motory)

Šíře vstupu 300 mm
 Šíře řezu 0,8 x 9,5 mm
 Max. kapacita skartace 10/12 listů A4/70 g
 Cena **36.990,-**

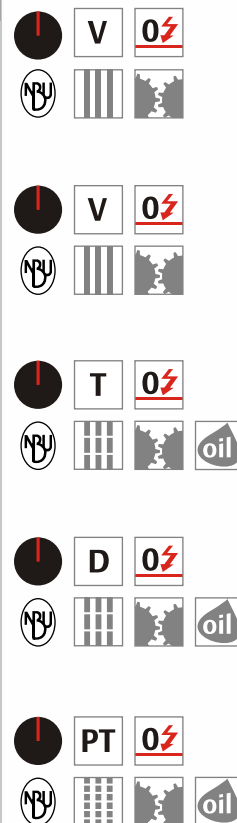

Kryt se středovým otvorem usnadňuje skartaci CD a disket. Systém „Energy Smart“ s neonovou světelnou signalizací nulové spotřeby energie ve stavu stand-by.

Police pro pevné uchycení materiálu určeného ke skartaci šetří místo.

Kobra 300 SS4, 300 SS5 skartuje:



Skartovací stroje KOBRA



KOBRA - na řezné nože doživotní záruka 

- do velkých kanceláří a výpočetních center

Kobra 385 S4

Šíře vstupu 385 mm
 Šíře řezu 3,8 mm
 Max. kapacita skartace 13/15 listů A4/70 g
 Cena **23.990,-**

Kobra 385 SS4

Šíře vstupu 385 mm
 Šíře řezu 3,8 mm
 Max. kapacita skartace 20/22 listů A4/70 g
 Cena **28.990,-**

Kobra 385 C2

Šíře vstupu 385 mm
 Šíře řezu 1,9 x 15 mm
 Max. kapacita skartace 9/11 listů A4/70 g
 Cena **32.990,-**

Kobra 385 C4

Šíře vstupu 385 mm
 Šíře řezu 3,5 x 30 mm
 Max. kapacita skartace 15/17 listů A4/70 g
 Cena **30.990,-**

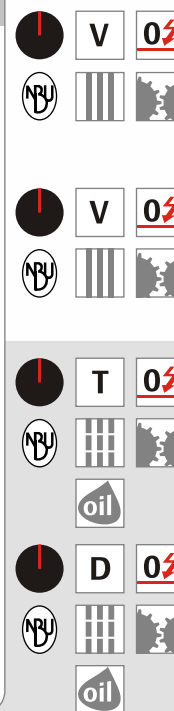

Připomínáme!

Podrobný technický popis najdete na straně 26-27.

Odpadní igelitové pytle

Balení obsahuje 10 kusů.

Pro sérii Kobra 260, 300 **125,-**

Pro sérii Kobra 385 **155,-**

Pro sérii Kobra 390, 400 **295,-**

Pro dlouhý život vaší skartovačky!

Olej do skartovaček

Obsah

125 ml

95,-

KOBRA 385

Skartovačky modelové řady Kobra 385 byly navrženy speciálně pro výpočetní střediska, účtárny a velká kancelářská centra s důrazem na možnost velmi rychlé skartace značného množství všech typů počítačových sestav.

Systémy ovládání a ochrany strojů před poškozením jsou identické s řadou Kobra 260 včetně možnosti instalace drátěné poličky na počítačové sestavy. Skartovací stroje řady Kobra 385 je možné dodat ve čtyřech různých modifikacích.

Všechny modely jsou vybaveny systémem „Energy Smart“ s neonovou světelnou signalizací nulové spotřeby energie ve stavu stand-by, chránící životní prostředí.

Olej do skartovaček Kobra

Všechny skartovačky KOBRA jsou bezporuchové a vyznačují se dlouhou životností. Testováním však bylo zjištěno, že pečlivé mazání řezných jednotek skartovaček typu C a HS (příčný řez) zlepšuje jejich účinnost, a proto doporučujeme pravidelnou prevenci: na list papíru naneste olej a následně skartujte. Lahvičku oleje najdete u každého skartovacího stroje s příčným řezem.



Klasická skříňová verze s dvířky a odpadním prostorem o objemu 130 l (všechny typy).



Skříňová verze s unikátním shrnovacím systémem a odpadním prostorem o objemu 130 (pouze S4 a SS4).



Stolní verze (pouze S4 a SS4).



Stolní verze s unikátním systémem uchycení (pouze S4 a SS4).



Olej do skartovaček zajistí dlouhý život vaší skartovačky!

- do velkých kanceláří, úřadů

Kobra 390 S5 (2 motory)

Šíře vstupu 400 mm
 Šíře řezu 5,8 mm
 Max. kapacita skartace 31/33 listů A4/70 g
 Cena **45.990,-**

Kobra 390 C4 (2 motory)

Šíře vstupu 400 mm
 Šíře řezu 3,9 x 40 mm
 Max. kapacita skartace 24/26 listů A4/70 g
 Cena **49.990,-**

Kobra 400 S5

Šíře vstupu 400 mm
 Šíře řezu 5,8 mm
 Max. kapacita skartace 60/62 listů A4/70 g
 Cena **59.990,-**

Kobra 400 C4

Šíře vstupu 400 mm
 Šíře řezu 3,9 x 40 mm
 Max. kapacita skartace 44/48 listů A4/70 g
 Cena **69.990,-**

Kobra 400 C2

Šíře vstupu 400 mm
 Šíře řezu 1,9 x 15 mm
 Max. kapacita skartace 29/31 listů A4/70 g
 Cena **79.990,-**

Kobra 400 HS

Šíře vstupu 400 mm
 Šíře řezu 0,8 x 9,5 mm
 Max. kapacita skartace 17/19 listů A4/70 g
 Cena **105.990,-**



KOBRA - na řezné nože **doživotní záruka**

KOBRA 390-400

Nejvyšší a nejsilnější řady skartovacích strojů schopných skartace obzvláště velkého množství papíru, disket a CD uspokojí požadavky i těch nejnáročnějších.

Řada Kobra 390, vybavená řeznou jednotkou poháněnou dvěma tiše pracujícími motory, je navržena speciálně pro skartaci velkého množství všech druhů počítačových sestav.

Velmi tichý chod, snadná obsluha a možnost nepřetržitě 24hodinové práce, automatický start/stop řízený fotobuňkou, pohotovostní režim „stand-by“, zpětný chod při zahlcení papírem, tepelná ochrana motoru proti přehřátí, funkce automatického vypnutí při naplnění odpadního plastového pytle o objemu 160 l nebo otevření dvířek provázené světelnou signalizací, možnost skartace dokumentů včetně kancelářských a sešivacích sponek, to je standardní výbava.

Speciální řezný mechanismus Kobry 400 C4 umožňuje příčnou skartaci až 48 listů 70g papíru najednou, což ji řadí mezi nejvýkonnější skartovačky ve své třídě.

Typ Kobra 400 HS se řadí ke skartovačkám určeným speciálně ke skartaci tajných dokumentů. Její řezný mechanismus složený z 1200 jednotlivých komponentů rozřeže najednou až 19 listů 70 g papíru na mikročástečky absolutně nečitelné pod elektronickým mikroskopem. Ve své kategorii patří mezi nejvýkonnější stroje na světě. Také ona byla testována Úřadem pro národní bezpečnost Spojených států a byl jí udělen certifikát opravňující k použití v armádách všech členských zemí NATO.

Všechny typy je možné doplnit políčkou na materiál určený ke skartaci, který tak nezabírá místo. O snadnou manipulaci se strojem se postarají čtyři otočná kolečka zabudovaná do spodní části stroje. Všechny modely jsou vybaveny systémem „Energy Smart“ s neonovou světelnou signalizací nulové spotřeby energie ve stavu stand-by, chránící životní prostředí.



Vyspělá elektronika garantuje optimální využití výkonu stroje a maximální bezpečnost obsluhy.

Odkládací police

Police pro sérii Kobra 260, 300 **990,-**
 Police pro sérii Kobra 385 **1.090,-**
 Police pro sérii Kobra 390, 400 **1.190,-**



Police pro materiál určený ke skartaci šetří místo. Vestavěný poklop s otvorem pro skartaci CD a disket usnadňuje a urychluje obsluhu stroje.



Výsuvný držák plastových sáčků o objemu 160 l usnadňuje manipulaci s odpadem.



Systém „Energy Smart“ s neonovou světelnou signalizací nulové spotřeby energie ve stavu „stand-by“.



KOBRA Cyclone

Vícefunkční skartovačka s vysokým výkonem.

Kobra Cyclone je převratným posunem v technice skartování dokumentů. Řezné nože s možností 5 různých nastavení šíře řezu pracují s vysokou rychlostí a dostatečným výkonem, umožňují skartaci až 500 listů najednou, včetně dalších materiálů.

Šíří řezu (stupeň utajení) si můžete vybrat již při objednávce skartovačky. Po instalaci lze vždy změnit stupeň utajení dle Vašich individuálních potřeb.

Kapacita skartace 500 listů ovšem zůstává nezměněna při libovolně nastaveném stupni utajení. Zadní otvor umožňuje ověřit naplnění odpadní nádoby, kterou je možné snadno vyprázdnit pomocí mobilního vozíku s kolečky.

Kobra Cyclone je vybavena vzduchovou turbínou, která zajišťuje rychlou rotaci řezných nožů. Vzniklá cirkulace vzduchu přenáší rozdrobené částičky skartovaného materiálu do odpadní nádoby.

Kobra Cyclone dosahuje neuvěřitelné hodinové kapacity skartace, a to až 420 kg papíru/hod. bez nutnosti mazání řezných nožů.

Kobra Cyclone skartuje najednou až 500 listů papíru, ale i počítačové sestavy, kartony, disky, CD, plastové láhve a plechovky.

- výpočetní centra, výrobní haly

Kobra Cyclone

Šíře vstupu	325 x 220 mm
Šíře řezu	5 možností
Max. kapacita skartace	500 listů A4/70 g
Objem odpadní nádoby	400 l
Cena	299.000,-



Skartovačka Kobra Cyclone poskytuje utajení až do stupně č. 6 (dle DIN 32757)



Stupeň utajení 2

dle DIN 32757.

Vysoký výkon a kapacita skartace 400-420 kg/hod.



Stupeň utajení 3

dle DIN 32757.

Skartace většiny obchodních dokumentů. Přednostmi jsou odpovídající stupeň utajení, vysoký výkon a kapacita skartace 300-320 kg/hod.

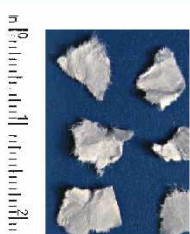

Stupeň utajení 4

dle DIN 32757.

Skartace tříděných dokumentů, malá šíře řezu, kapacita skartace 200-230 kg/hod.

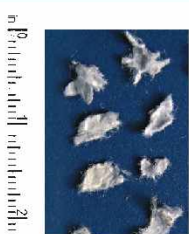

Stupeň utajení 5

dle DIN 32757.

Vhodný pro vojenské instituce a státní úřady. Velmi malá šíře řezu, kapacita skartace 100-120 kg/hod.

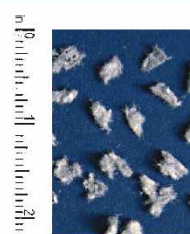

Stupeň utajení 6

dle DIN 32757.

Skartace tajných úředních a vojenských dokumentů. Nejmenší velikost šíře řezu, max. rozdrobení skartovaného materiálu, kapacita skartace 70-80 kg/hod.

Všechny uvedené ceny jsou bez 19% DPH.



990,-

Pro domácí a malé kanceláře, záruka 2 roky ●●



MIRA 600 S

Skartovačka určená pro malé a domácí kanceláře. Šíře řezu 6 mm umožňuje skartaci 8 až 10 listů A4/80 g najednou. Mira 600S pracuje s automatickým systémem start/stop a zpětným chodem.

Objem odpadního koše na skartovaný materiál 18 l.

990,-



1.590,-



WALLNER PPS 062 S

Domácí skartovačka s elegantním designem.

Skartovačka typu „strip-cut“ (podélný řez). Šíře řezu 5,8 mm umožňuje skartaci až 14 listů A4/80 g. Objem odpadní nádoby 17 l. Je vybavena automatickým systémem start/stop. Zpětný chod a tepelná pojistka motoru proti přehřátí. Průzor do odpadní nádoby umožňuje kontrolu množství odpadu.

1.590,-



1.390,-



WALLNER PPS 026 C

Domácí skartovačka s příčným řezem.

Skartovačka typu „cross-cut“ (příčný řez). Šíře řezu 4x36 mm umožňuje skartaci 5 listů A4/80 g. Objem odpadní nádoby 17 l. Automatický start/stop, zpětný chod a tepelná pojistka motoru proti přehřátí. Má zabudovaný systém automatického vypnutí při otevření dvířek. Průzor do odpadní nádoby.

1.390,-



2.590,-



WALLNER PPS 702 C **NOVINKA**

Tichý, moderní, malý – vhodný ke každému pracovnímu stolu.

Skartovačka typu „cross-cut“ (příčný řez). Šíře řezu 3,9x44 mm umožňuje skartaci až 7 listů A4/80 g. Příležitostně lze skartovat sešivací a kancelářské sponky, CD. Objem odpadního koše 17 l. Automatický start/stop, zpětný chod, tepelná pojistka motoru proti přehřátí. Průzor do odpadní nádoby.

2.590,-

model	MIRA 600 S	WALLNER PPS 026 C	WALLNER PPS 062 S	WALLNER PPS 702 C
Šíře vstupu (mm)	230	216	220	220
Šíře řezu (mm)	6	4x36	5,8	3,9x44
Kapacita skartace (A4/80 g)	8-10	5	14	7
Objem odpadní nádoby (l)	18	17	17	17
Automatický start/stop	●	●	●	●
Zpětný chod	●	●	●	●
Skartace sešivacích sponek	-	-	-	●
Skartace kancelářských sponek	-	-	-	●
Skartace kreditních karet	-	-	-	●
Skartace CD	-	-	-	●
Rozměry (mm)	325x185x435	330x175x400	355x175x375	320x170x362
Stupeň utajení	V	D	V	D

technické parametry

Skartovací stroje WALLNER

3.590,-



WALLNER PPS 708 C **NOVINKA**

Moderní design pro malé a domácí kanceláře. Skartovačka typu „cross-cut“ (příčný řez) se vyznačuje velmi tichým chodem. Šíře řezu 3,9x44 mm umožňuje skartaci až 8 listů A4/80 g. Mechanismus je přizpůsoben i ke skartaci CD, sešivacích a kancelářských sponek. Objem odpadní nádoby 12 l. Automatický start/stop, zpětný chod, tepelná pojistka motoru jsou samozřejmostí. Průzor do odpadní nádoby.

3.590,-

6.590,-



WALLNER PPS 250 S

Elegantní design. Příležitostná skartace CD, kreditních karet. Skartovačka typu „strip-cut“ (podélný řez). Šíře řezu 5,8 mm. Max. kapacita skartace 29 listů A4/80 g. Umožňuje skartaci sešivacích sponek. Skartovačka je vybavena automatickým systémem start/stop, zpětným chodem a tepelnou pojistkou motoru proti přehřátí. Systém automatického vypnutí při otevření dvířek, funkce automatického zastavení při zahlcení. Průzor do odpadní nádoby o objemu 28 l. Lehce vyprazdnitelná odpadní nádoba bez nutnosti použití plastových sáčků. Pohyblivý stojan s kolečky.

6.590,-

5.590,-



WALLNER PPS 120 C

Elegantní design. Příležitostná skartace CD, kreditních karet. Skartovačka typu „cross-cut“ (příčný řez). Šíře řezu 3,9x30 mm umožňuje skartaci až 15 listů A4/80 g. Příležitostná skartace CD, kreditních karet. Je přizpůsobena rovněž ke skartaci kancelářských i sešivacích sponek. Objem odpadní nádoby 28 l, automatický start/stop, zpětný chod a tepelná pojistka motoru proti přehřátí, funkce automatického zastavení při zahlcení a systém automatického vypnutí při otevření dvířek. Průzor do odpadní nádoby. Lehce vyprazdnitelná odpadní nádoba bez nutnosti použití plastových sáčků. Skartovačka je umístěna na pohyblivém stojanu s kolečky.

5.590,-

6.990,-



WALLNER PPS 308 C

Elegantní design. Skartace kreditních karet se stupněm utajení tajné. Skartovačka typu „cross-cut“ (příčný řez). Šíře řezu 1,9x10 mm. Max. kapacita skartace 11 listů A4/80 g. Skartace kreditních karet. Dále rovněž umožňuje skartaci kancelářských i sešivacích sponek. Je vybavena odpadní nádobou o objemu 28 l, jejíž naplnění lze kontrolovat průzorem. Funkce automatického start/stop, zpětný chod, tepelná pojistka motoru proti přehřátí a systém automatického vypnutí při otevření dvířek. Lehce vyprazdnitelná odpadní nádoba bez nutnosti použití plastových sáčků. Stojan s kolečky dovoluje pohodlnou manipulaci se skartovačkou.

6.990,-

Připomínáme!

U skartovaček typu Cross "C" nezapomeňte pravidelně mazat řezné jednotky.

model	WALLNER PPS 250 S	WALLNER PPS 120 C	WALLNER PPS 308 C	WALLNER PPS 708 C
Šíře vstupu (mm)	225	240	225	230
Šíře řezu (mm)	5,8	3,9x30	1,9x10	3,9x44
Kapacita skartace (A4/80 g)	29	15	11	8
Objem odpadní nádoby (l)	28	28	28	12
Automatický start/stop	●	●	●	●
Zpětný chod	●	●	●	●
Skartace sešivacích sponek	☑	☑	☑	☑
Skartace kancelářských sponek	☑	☑	☑	☑
Skartace kreditních karet	☑	☑	☑	☑
Skartace CD	☑	☑	-	☑
Rozměry (mm)	375x261x565	375x261x540	375x261x565	365x196x355
Stupeň utajení	V	D	T	D

technické parametry

Jak si vybrat skartovací stroj

1. Jaký bude počet uživatelů skartovacího stroje?
2. Jaká bude maximální kapacita skartace?
Vybírejte skartovací stroj s kapacitou skartace o 25 % více než uvažované množství materiálu ke skartaci.
3. Jak často chci vysypávat odpadní koš? Odřezky typu cross cut „označení C“ mají 4x menší objem než u typu strip „označení S“.
4. Jaký chci stupeň utajení? Dle vyhlášky č. 528/2005 Sb. (viz str. 26-27).
5. Chci skartovat i média jako CD, diskety a kreditní karty?



počet uživatelů	denní kapacita skartace A4/70g	stupeň utajení	materiál ke skartaci	typ skartovačky
1-2	< 100	vyhrazené	papír	Kobra S 100
		důvěrné	kredit. karty, papír	Kobra + 1 CC4
	< 200	vyhrazené	cd, kredit. karty, papír	Kobra + 1 SS7, + 1 SS4
		kredit. karty, papír	Kobra S150 E	
		papír	Wallner PPS 062 S	
		papír	Wallner PPS 026 C	
3-6	< 1 500	vyhrazené	cd, kredit. karty, papír	Kobra 240 S4
		vyhrazené	cd, diskety, papír	Kobra + 2 SS4
		důvěrné	cd, kredit. karty, papír	Kobra 240 SS4 TP, 240 SS5 TP
		důvěrné	cd, kredit. karty, papír	Wallner PPS 120 C
		důvěrné	papír	Kobra + 3 CC4
		důvěrné	papír	Kobra 240 SS2, 240 C4
	< 2 500	tajné	kredit. karty, papír	Wallner PPS 308 C
		přísně tajné	papír	Kobra 240 C2
		vyhrazené	cd, diskety, papír	Kobra 240 HS, 260 HS
		vyhrazené	cd, kredit. karty, papír	Kobra 260 S4, 260 S5
		důvěrné	papír	Wallner PPS 250 C
		tajné	papír	Kobra 260 C4, 260 S2
7-10	< 2 500	vyhrazené	papír	Kobra 260 C2
		důvěrné	papír	Kobra 240 HS, 260 HS
		tajné	papír	Kobra 260 S4, 260 S5
		přísně tajné	papír	Wallner PPS 250 C
	< 5 000	vyhrazené	papír	Kobra 260 C4, 260 S2
		důvěrné	papír	Kobra 260 C2
		tajné	papír	Kobra 385 S4
		vyhrazené	papír	Kobra 385 C4
		důvěrné	papír	Kobra 385 C2
		tajné	papír	Kobra 300 HS
		přísně tajné	papír	Kobra 385 SS4
		vyhrazené	papír, cd	Kobra 300 CC4
10-20	< 5 000-7 500	důvěrné	papír	Kobra 300 CC2
		tajné	papír, cd	Kobra 300 SS4, 300 SS5
		přísně tajné	papír	Kobra 390 C4, 400 C4
	< 7 500-12 000	vyhrazené	cd, diskety, papír	Kobra 400 C2
		vyhrazené	papír	Kobra 400 HS
		vyhrazené	papír	Kobra 390 S5, 400 S5

Skartovací stroje Kobra



K PSACÍMU STOLU

VÍCEÚČELOVÉ

DO STŘEDNĚ VELKÝCH
KANCELÁŘÍ

MODEL	KOBRA							KOBRA						KOBRA			
	100-150		+1			+2	+3	240						260			
	S100	S-150 E Special	SS4	SS7	CC4	SS4	CC4	S4	SS2	SS4 Turbo	SS5 Turbo	C2 Turbo	C4 Turbo	S2	S4	S5	C2
Šíře vstupu (mm)	220	220	230	230	230	230	230	240	240	240	240	240	240	260	260	260	260
Šíře řezu (mm)	3,5	3,5	3,8	7,5	3,5x40	3,8	3,5x40	3,8	1,9	3,8	5,8	1,9x15	3,5x30	1,9	3,8	5,8	1,9x15
Max. kapacita skartace listů (A4/70g m ²)	10/12	11/12	17/19	24/26	12/14	17/19	12/14	14/16	13/15	24/26	27/29	8/10	13/15	14/16	26/28	29/31	9/11
Stupeň utajení dle vyhlášky č. 528/2005 Sb.	V	V	V	V	D	V	D	V	D	V	V	T	D	D	V	V	T
Skartace sešivacích sponek																	
Skartace kancelářských sponek																	
Skartace kreditních karet	-																
Skartace CD	-	-			-			-	-			-	-	-			-
Skartace disket	-	-	-	-	-	-	-	-	-			-	-	-			-
Hlučnost (dBA)	65	55	55	55	55	55	55	55	55	55	55	61	61	55	55	55	61
Rychlost skartace (m/s)	-	0,1	0,025	0,025	0,035	0,025	0,035	0,15	0,09	0,09	0,09	0,09	0,07	0,1	0,06	0,1	0,1
Objem odpadní nádoby (l)	35	35	38,5	38,5	38,5	38,5	38,5	35	35	35	35	35	35	85	85	85	85
Síťové napájení (V)	230	230	230	230	230	230	230	230	230	230	230	230	230	230	230	230	230
Příkon (W)	200	250	250	250	250	250	250	300	460	460	460	460	460	460	460	460	460
Automatický start/stop řízený fotobuňkou	•	•	•	•	•	•	•	•	•	•	•	•	•	•	•	•	•
Světelná signalizace otevřená dvířka/vysunutý koš	-	-	•	•	•	•	•	•	•	•	•	•	•	•	•	•	•
Světelná signalizace naplnění odpadní nádoby	-	-	-	-	-	-	-	-	-	-	-	-	-	•	•	•	•
Motor pro non-stop 24hodinovou práci	-	-	•	•	•	•	•	•	•	•	•	•	•	•	•	•	•
Tepelná pojistka motoru	•	•	•	•	•	•	•	•	•	•	•	•	•	•	•	•	•
Rozměry Š (mm)	370	370	390	390	390	390	390	370	370	370	370	370	370	430	430	430	430
Rozměry H (mm)	330	330	300	300	300	300	300	330	330	330	330	330	330	310	310	310	310
Rozměry V (mm)	520	500	590	590	590	590	590	560	560	560	560	560	560	830	830	830	830
Hmotnost (kg)	10	12	13	13	14	13	14	13	14	14	14	14	14	28	28	30	28

Typ



str. 16



str. 14



str. 15



str. 17



str. 18

Skartovačky typu HS byly úspěšně testovány Úřadem pro národní bezpečnost Spojených států amerických a byl jim udělen certifikát opravňující k jejich použití v armádách všech členských států NATO.



Skartovací stroje jsou vyrobeny v souladu s CE standardy a byla jim udělena většina mezinárodních značek bezpečnosti. technické parametry

	DO VELKÝCH KANCELÁŘÍ A ÚŘADŮ				DO VÝPOČETNÍCH CENTER A VELKÝCH KANCELÁŘÍ				S VELKÝM VÝKONEM					S NEJVYŠŠÍM STUPNĚM UTAJENÍ				CENTRÁLNÍ
	KOBRA 300				KOBRA 385				KOBRA 390		KOBRA 400			KOBRA HS				KOBRA
C4	SS4	SS5	CC2	CC4	S4	SS4	C2	C4	S5	C4	S5	C4	C2	240 HS	260 HS	300 HS	400 HS	Cyclone
260	300	300	300	300	385	385	385	385	400	400	400	400	400	240	260	300	400	325x220
3,5x30	3,8	5,8	1,9x15	3,5x30	3,8	3,8	1,9x15	3,5x30	5,8	3,9x40	5,8	3,9x40	1,9x15	0,8x9,5	0,8x9,5	0,8x9,5	0,8x9,5	str. 22
15/17	32/34	42/46	15/17	22/24	13/15	20/22	9/11	15/17	31/33	24/26	60/65	44/48	29/31	6/8	6/8	10/12	17/19	500
D	V	V	T	D	V	V	T	D	V	D	V	D	T	PT	PT	PT	PT	DIN 32757 2-6
-			-		-	-	-	-						-	-	-	-	
-			-	-	-	-	-	-					-	-	-	-	-	
61	60	60	61	61	62	55	61	61	60	62	60	68	61	61	61	61	60	72/75
0,07	0,09	0,09	0,1	0,07	0,17	0,12	0,1	0,07	0,09	0,09	0,15	0,15	0,12	0,07	0,07	0,08	0,12	420 kg/h
85	85	85	85	85	130	130	130	130	160	160	160	160	160	35	85	85	160	400
230	230	230	230	230	230	230	230	230	230	230	230	230	230	230	230	230	230	380/400
460	920 (2x460)	920 (2x460)	920 (2x460)	920 (2x460)	460	460	460	460	920 (2x460)	920 (2x460)	2100	2100	2100	460	460	920 (2x460)	2100	6000
•	•	•	•	•	•	•	•	•	•	•	•	•	•	•	•	•	•	•
•	•	•	•	•	-	-	•	•	•	•	•	•	•	•	•	•	•	•
•	•	•	•	•	•	•	•	•	•	•	•	•	•	-	•	•	•	•
•	•	•	•	•	•	•	•	•	•	•	•	•	•	•	•	•	•	•
•	•	•	•	•	•	•	•	•	•	•	•	•	•	•	•	•	•	•
430	430	430	430	430	580	580	580	580	600	600	600	600	600	370	430	430	600	2120
310	310	310	310	310	350	350	350	350	480	480	480	480	480	330	310	310	480	800
830	830	830	830	830	850	850	850	850	930	930	930	930	930	560	830	830	930	2100
28	37	37	39	39	30	33	35	35	47	55	82	96	96	15	30	40	110	220



str. 19



str. 20



str. 21



str. 17-21



str. 22

2.590,- RC 361

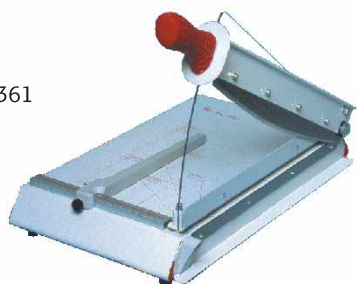

3.590,- RC 363

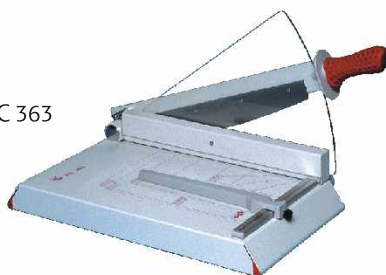

4.490,- RC 380 SE

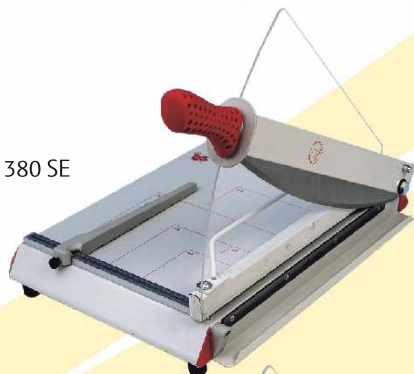

5.990,- RC 380 SC

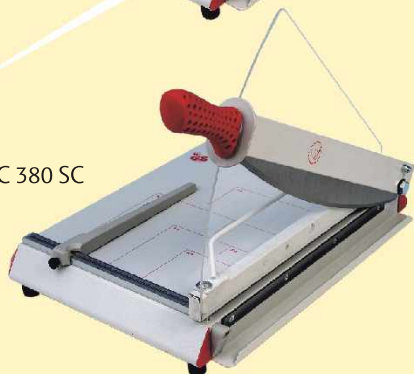

6.990,- RC 380 C



Kancelářské rezačky značky RC oceněné prestižní cenou iF Design v sobě spojují kvalitu a dokonalost designu. Splňují náročné požadavky na přesnost řezu, bezpečnost při práci a zároveň působí elegantně.

RC 361, 363

Pákové rezačky s řeznou délkou **360 mm** vybavené bezpečnostním krytem.

Pákové rezačky se silou řezu až 30 listů/70 g papíru a řeznou délkou 360 mm. Vestavěný čirý plastový ochranný kryt chrání obsluhu před poraněním. Mají protinázovou měkkou rukojeť. Jsou vybaveny kalibrovanými centimetrovými měřidly, DIN formáty a zadním dorazem papíru.

RC 361 - ruční přítlak papíru

RC 363 - automatický přítlak papíru

RC 380 SE, 380 SC

RC 380 C

Pákové rezačky s řeznou délkou **380 mm** vybavené bezpečnostním krytem.

Profesionální pákové rezačky s velkou kapacitou řezu až 50 listů/70 g papíru jsou přímo určeny k řezání počítačových sestav. Mají vestavěný čirý plastový ochranný kryt chránící obsluhu před poraněním a protinázovou měkkou rukojeť. Rezačky jsou vybaveny kalibrovanými centimetrovými měřidly, DIN formátem a zadním dorazem.

RC 380 SE - ruční přítlak papíru, max. síla řezu 40 listů/70 g papíru

RC 380 SC - automatický přítlak papíru, max. síla řezu 40 listů/70 g papíru

RC 380 C - automatický přítlak papíru během řezání, max. síla řezu 50 listů/70 g papíru, přední doraz pro nastavení řezaného formátu pro několikanásobné použití.





RC 440 C, 440 S

Pákové řezačky s řeznou délkou **440 mm** vybavené bezpečnostním krytem.

Profesionální pákové řezačky jsou konstrukčně řešeny pro řezání do formátu A3. Mají vestavěný čirý, plastový ochranný kryt chránící obsluhu před poraněním a protinázovou měkkou rukojeť. Řezačky jsou vybaveny kalibrovanými centimetrovými měřidly, DIN formátem a zadním dorazem.

RC 440 S - automatický přítlak papíru, max. síla řezu 40 listů/70 g papíru, přední doraz k nastavení řezaného formátu pro několikanásobné použití. Výhodou je možnost pevného a velmi přesného nastavení řezaného formátu.

RC 440 C - automatický přítlak papíru, max. síla řezu 40 listů/70 g papíru

-  stroje pro občasné použití, vhodné pro malé a domácí kanceláře
-  stroje pro střední intenzitu využití, vhodné pro školy, úřady, státní správu, banky
-  stroje pro dlouhé intenzivní využití, vhodné pro komerční sféru, copy-shopy, reklamní agentury

legenda

RC 560

Páková řezačka s řeznou délkou **560 mm** vybavená bezpečnostním krytem.

Automatický přítlak papíru brání nežádoucímu pohybu dokumentů, jednorázový řez až 50 listů/70 g papíru. Pracovní plocha vybavená kalibrovanými centimetrovými měřidly a DIN formáty. Vestavěný čirý plastový ochranný kryt chránící obsluhu před poraněním a protinázová měkká rukojeť. Zadní doraz k nastavení řezaného formátu pro několikanásobné použití slouží zároveň jako opěrka při řezání většího formátu. Vhodná pro náročnější provozy s vysokou kapacitou.

RC 710

Velkoformátová řezačka s řeznou délkou **710 mm**.

Automatický pákový přítlak papíru. Vestavěný čirý plastový ochranný kryt chránící obsluhu před poraněním a protinázová měkká rukojeť. Pracovní plocha vybavená kalibrovanými centimetrovými měřidly a DIN formáty. Zadní i přední doraz k nastavení řezaného formátu pro několikanásobné použití. Přední doraz slouží zároveň jako opěrka při řezání většího formátu. Lze vybavit stojanem.

6.490,- RC 440 C

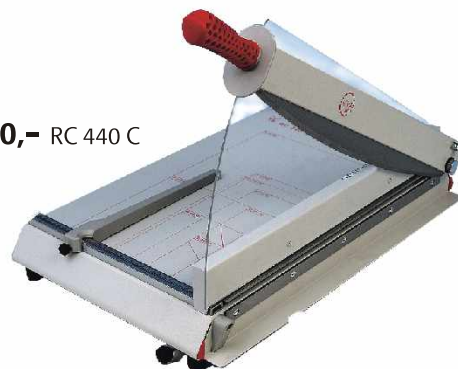

7.590,- RC 440 S



11.990,- RC 560



16.490,- RC 710



3.000,- Stojan pro RC 710

typ stroje mm	řezná délka	síla řezné vrstvy počet listů 70 g papíru	rozměry pracovního stolu mm	cena Kč
RC 361	360	30	418 x 268	2.590,-
RC 363	360	30	418 x 268	3.590,-
RC 380 SE	380	40	438 x 354	4.490,-
RC 380 SC	380	40	438 x 354	5.990,-
RC 380 C	380	50	438 x 354	6.990,-
RC 440 S	440	40	495 x 354	7.590,-
RC 440 C	440	40	495 x 354	6.490,-
RC 560	560	50	635 x 455	11.990,-
RC 710	710	50	797 x 557	16.490,-

Záruka 2 roky ●●

ART 330, 462

Kotoučové řezačky do každé kanceláře či domácnosti se silou řezu až 10 listů. Automatický přítlak papíru, kalibrovaná centimetrová a palcová měřidla. Systém pro snadnou výměnu řezné hlavy.

typ stroje	řezná délka mm	síla řezné vrstvy mm	rozměry prac. stolu mm	cena Kč
ART 330	330	0,6	330 x 166	790,-
ART 462	460	0,6	460 x 166	950,-
AGT 530	330	0,6	330 x 155	990,-

AGT 530

Pákové řezačky do kanceláře i domácnosti

Páková řezačka je technicky řešena pro řeznou délku 330 mm. Kapacita řezu 10 listů/80 g. Pro přesné nastavení řezaného formátu slouží kalibrovaná centimetrová a palcová měřidla na pracovní ploše řezačky. Vestavěný transparentní plastový ochranný kryt chrání obsluhu před poraněním a tím se zvyšuje bezpečnost práce s řezačkou.

typ stroje	řezná délka mm	síla řezné vrstvy mm	rozměry prac. stolu mm	cena Kč
Wallner G30L	320	1,2	320 x 260	1.290,-
Wallner G35L	420	1,2	500 x 260	1.490,-

Wallner G30L **NOVINKA** Wallner G35L **NOVINKA**

Páková řezačka s laserovým systémem nastavení řezu.

Pákové řezačky s ručním přítlakem papíru umožňují řezání dokumentů o kapacitě až 12 listů/70g papíru. Řezačky jsou vybaveny laserovým systémem pro přesné nastavení linie řezu. Součástí řezačky je odpadní vak na odřezky. Mají vestavěný čirý plastový ochranný kryt. Jsou vybaveny standardními měřidly na pracovní ploše. Jsou vhodné do malých kanceláří nebo pro domácí použití.

Kotoučové řezačky KW trio

Kotoučová řezačka vhodná pro řezání i více listů nebo archů. Rotační nůž je vyroben z nerezové tvrzené oceli. Na pracovní desce je umístěna posuvná zarážka, souběžná s přímkou řezu. Poloha papíru je při řezu fixována přítlačným pravítkem. Pomocí bočního a zadního dorazu lze přesně nastavit požadovaný formát řezu. Pracovní stůl je vybaven předtištěnými měřidly, která umožňují přesné nastavení řezu.

typ stroje	řezná délka mm	síla řezné vrstvy mm	rozměry prac. stolu mm	cena Kč
KW trio 360	360	1,5	315 x 546	2.290,-
KW trio 480	480	1,5	315 x 656	2.990,-
KW trio 670	670	1,2	315 x 856	3.490,-

2.990,-
KW trio 480

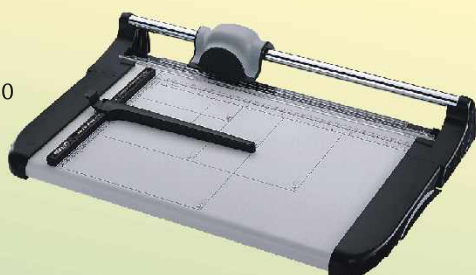

3.490,-
KW trio 670

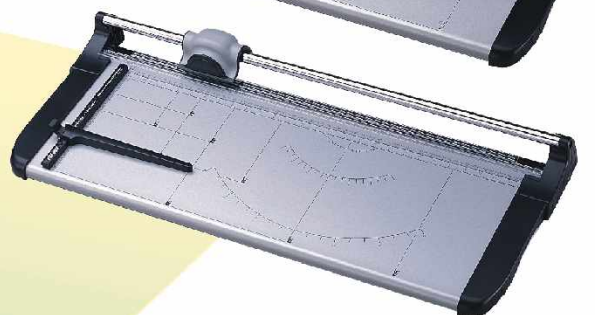

Řezačky do malých a domácích kanceláří

790,-
ART 330

950,-
ART 462



990,-
AGT 530

1.290,-
Wallner G30L



1.490,-
Wallner G35L

2.290,- KW trio 360

Všechny uvedené ceny jsou bez 19% DPH.

Velkoformátové řezačky KW trio **NOVINKA**

Řada kotoučových řezaček KW trio je vhodná pro řezání většího množství materiálů. Umožňují řez o max. tloušťce 1 mm (KW trio 960) nebo 0,7 mm (KW trio 1300 a 1500). Řezačky jsou vybaveny podstavcem a odpadním vakem na odřezky. Pevná kovová konstrukce zaručuje stabilitu řezačky při práci. Na pracovní desce je umístěna posuvná zarážka, která je souběžná s přímkou řezu. Všechny modely jsou vybaveny předtíštěnými měřidly na pracovní ploše a automatickým přítlakem papíru.



typ stroje	řezná délka mm	síla řezné vrstvy mm	rozměry prac. stolu mm	cena Kč
KW trio 960	960	1	1146 x 315	5.990,-
KW trio 1300	1300	0,7	1486 x 315	7.490,-
KW trio 1500	1500	0,7	1695 x 315	9.990,-

5.990,- KW trio 960

7.490,- KW trio 1300

9.990,- KW trio 1500

Velkoformátové řezačky NEOLT

Skupina nejmodernějších profesionálních velkoformátových kotoučových řezaček v Evropě. Rozdílné technické parametry jednotlivých typů umožňují optimální výběr zařízení odpovídající přesně Vaším potřebám.

NEOLT TRIM

Řezačka vhodná pro ořezávání většího množství materiálu, jako např. výkresů, fotek, plakátů apod., do maximální tloušťky 0,8 mm. Řez probíhá kotoučovým nožem z tvrzené oceli, uloženým v plastové řezné hlavici. Přítlaková lišta je vyrobena z průhledného plastu a vybavena odpadním vakem na odřezky. Jako příslušenství si lze doobjednat držák role řezaného materiálu a zářivkovou lampu osvětlující řeznou dráhu.

typ stroje	řezná délka mm	síla řezné vrstvy mm	rozměry prac. stolu mm	cena Kč
100	1000	0,8	1200 x 290	16.990,-
130	1300	0,8	1500 x 290	17.990,-
150	1500	0,8	1700 x 290	19.990,-

NEOLT ELECTRO TRIM

Elektrický pohon řezné hlavice a snadné ovládání pomocí tlačítek (ruční-lištové a nožní) znamenají jednoduchou a komfortní obsluhu stroje. Všechny elektrické velkoformátové řezačky jsou standardně vybaveny zabudovanou zářivkovou lampou osvětlující řeznou dráhu a šrouby pro regulaci vodorovného umístění řezačky. Nabízejí sílu řezné vrstvy max. do 0,8 mm a rychlost řezu 1 m/s, řez probíhá v obou směrech. Lze dovybavit držákem role.

typ stroje	řezná délka mm	síla řezné vrstvy mm	rozměry prac. stolu mm	cena Kč
100	1000	0,8	1200 x 290	45.990,-
130	1300	0,8	1500 x 290	48.990,-
150	1500	0,6	1700 x 290	49.990,-

16.990,- NEOLT TRIM 100



45.990,-
NEOLT ELECTRO TRIM 100

Tabule, flipcharty, vitríny

Tabule a flipcharty zviditelní Vaše myšlenky.

Nezbytná součást vybavení každé učebny, zasedací místnosti či konferenčního sálu. Jedinečný pomocník při Vaší prezentaci Vám umožní srozumitelně vizuálně zvýraznit Vaše nápady a předávané informace. Šetří čas a zvyšuje pozornost posluchačů. Mobilní flipcharty s brzděnými kolečky navíc usnadňují manipulaci.

ECO SLIM  český výrobek

+ zdarma sada popisovačů

Tabule je magnetická, popisovatelná speciálním popisovačem stíratelným za sucha. Povrch psací plochy má bílou emailovou úpravu. Rám je z eloxovaného hliníkového profilu, odkládací lišta 30 cm dlouhá. Dodáváme včetně montážní sady na stěnu.

rozměry cm	ECO SLIM cena Kč
60 x 90	1.050,-
90 x 120	1.690,-

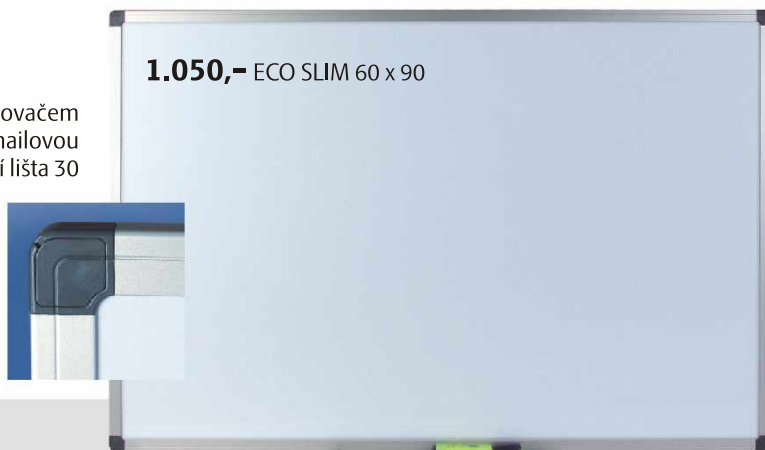

MANAŽER L, MANAŽER K  český výrobek

+ zdarma sada popisovačů

Magnetické bílé tabule.

Rozdíl mezi typy L a K na první pohled není patrný, spočívá pouze v povrchové úpravě psací plochy. Ta je u tabulí MANAŽER L provedena speciálním emailem vypáleným při teplotě 250 °C, což zaručuje velmi dobrou stíratelnost. U tabulí MANAŽER K výbornou stíratelnost a současně velmi dobrou odolnost proti poškrábání nebo jinému mechanickému poškození zaručují dvě vrstvy speciální glazury nanesené při teplotě 810 °C. Garantovaná životnost tohoto povrchu je 20 let. Rám obou tabulí je vyroben z eloxovaného hliníku v přírodním odstínu a je spojen plastovými rohy. Součástí všech tabulí je odkládací polička na popisovače a montážní sada pro upevnění na stěnu. Na přání můžeme vyrobit tabule jakýchkoliv rozměrů do velikosti 120 x 300 cm u provedení MANAŽER L nebo 120 x 600 cm u provedení MANAŽER K.

Všechny tabule do velikosti 120 x 200 cm je možné opatřit libovolným potiskem (notová osnova, rastr, logo atd.).

rozměry cm	MANAŽER L cena Kč	MANAŽER K cena Kč
60 x 90	1.375,-	2.235,-
75 x 100	2.010,-	2.705,-
90 x 120	2.690,-	3.620,-
100 x 150	3.590,-	5.415,-
100 x 200	4.390,-	7.220,-
100 x 300		10.825,-
120 x 300		11.685,-

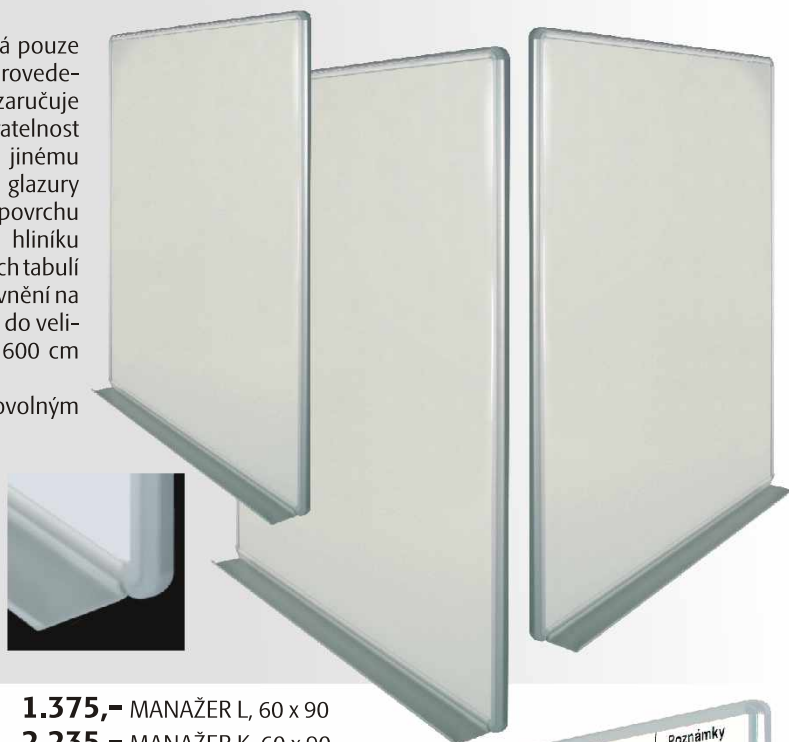

PLAN L, PLAN K  český výrobek

Plánovací magnetická tabule.

Používání plánovacích magnetických tabulí snižuje riziko ztráty informací pro nepřehlednost. Tabule slouží k zobrazení programu jednotlivých dní a jsou vhodné zejména tam, kde se plánují činnosti, kterých se účastní více osob. Povrchy a rám jsou stejné jako u MANAŽER L a MANAŽER K. Na přání můžeme vyrobit plánovací tabule jakýchkoliv rozměrů do velikosti 120 x 300 cm a potisknout je libovolným rastrem (roční, čtvrtletní, příchody-odchody, dovolená atd.).

rozměry cm	provedení	PLAN L cena Kč	PLAN K cena Kč
70 x 100	týdenní	2.590,-	3.630,-
70 x 100	měsíční	2.590,-	3.630,-

2.590,- PLAN L, 70 x 100

3.630,- PLAN K, 70 x 100

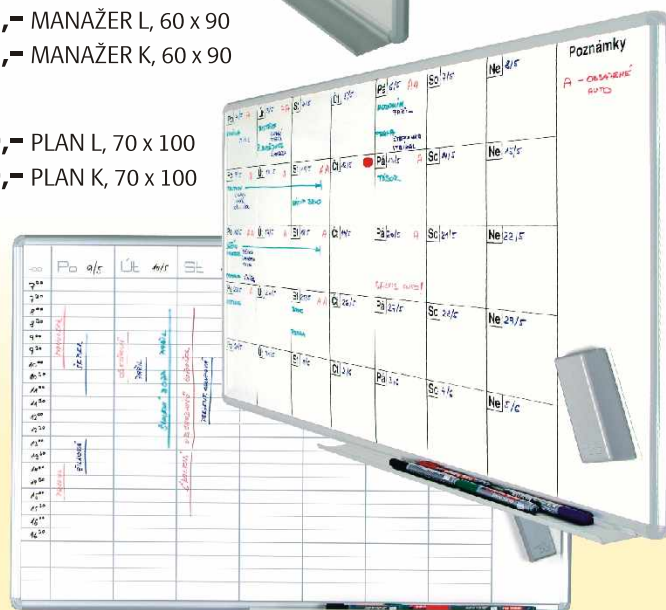

Všechny uvedené ceny jsou bez 19% DPH.

Tabule, vitríny

Korkové a textilní barevné tabule český výrobek

Povrch pracovní plochy těchto nástěnných tabulí je vytvořen z přírodního drceného korku nebo z barevné textilie v šesti barvách a je uzpůsoben ke snadnému vpichování špendlíků. Rám je vyroben z eloxovaného hliníku v přírodním odstínu, spojen plastovými rohy. Součástí každé tabule je montážní sada pro upevnění na stěnu.

Barvy textilních tabulí: červená, hnědá, modrá, žlutá, šedá, zelená

rozměry cm (a x b)	KORKOVÉ cena Kč	TEXTILNÍ cena Kč
60 x 90	815,-	815,-
75 x 100	1.215,-	1.215,-
90 x 120	1.625,-	1.625,-
100 x 150	2.790,-	2.790,-
100 x 200	3.790,-	3.850,-

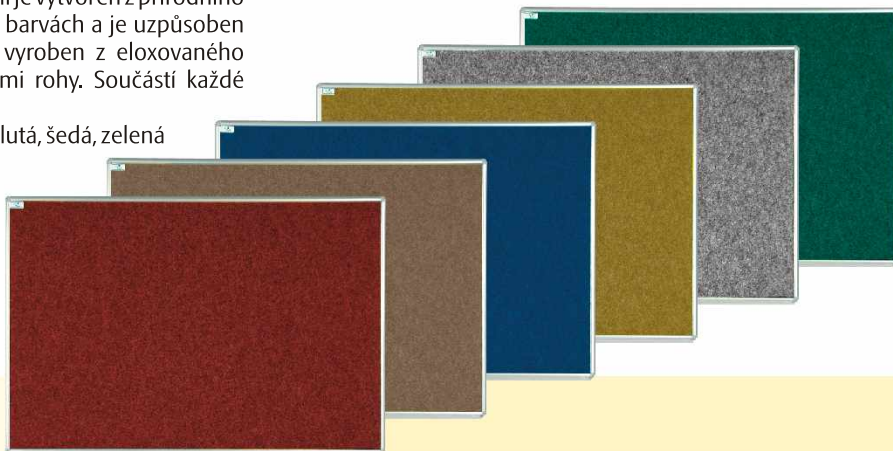

Samolepicí tabule 58,5 x 46 cm

Váš skvělý pomocník pro předávání vzkazů, zpráv a informací, jehož se již nebudete chtít vzdát. Samolepicí povrch nástěnky umožňuje snadné přichycení dokumentů bez špendlíků! Pomocí oboustranně lepicích úchyťů nástěnku snadno umístíte na stěnu.

Barvy: šedá, hnědá

rozměr cm	cena Kč
58,5 x 46	195,-

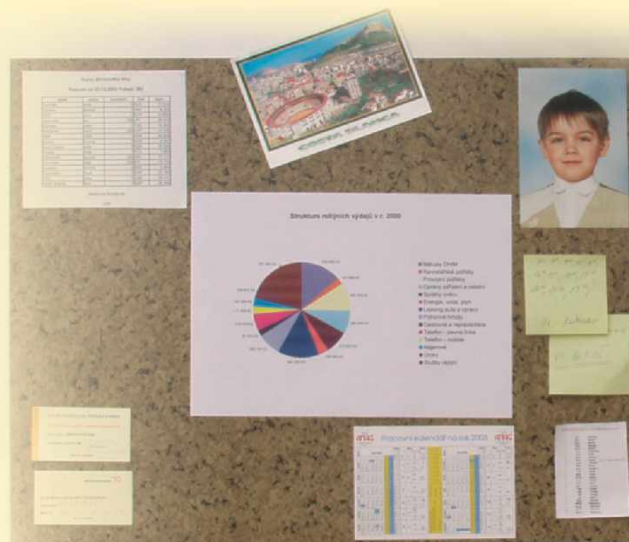

Uzamykatelné vitríny český výrobek

Tabule kryté akrylátovým sklem.

Nástěnka či tabule je kryta akrylátovým sklem proti poškození či ztrátě informací a dokumentů. Vitrína má hloubku 19 mm a je vybavena zámkem se dvěma klíči. Rám je vyroben z eloxovaného hliníku v přírodním odstínu a spojen plastovými rohy. Součástí vybavení je sada pro upevnění na stěnu.

rozměry cm	provedení	cena Kč
75 x 100	korek	3.530,-
75 x 100	textil*	3.530,-
75 x 100	email bílý	4.290,-
150 x 100	korek	5.830,-
150 x 100	textil*	5.830,-
150 x 100	email bílý	6.890,-



*v šesti barevných provedeních: šedá, hnědá, červená, modrá, zelená, žlutá



Flipcharty, papírové bloky, čističe, doplňky

FLIPCHARTY

Dnes již nezbytná součást vybavení každé učebny, zasedací místnosti či konferenčního sálu. Flipcharty Vám pomohou jedinečným způsobem zprostředkovat předávané informace a myšlenky. Zaručí srozumitelnost a vysokou úroveň Vašich prezentací, porad či školení.

Flipchart KOBRA FLIP

Pracovní plochu tvoří bílá emailová kovová tabule. Držáky bloků jsou přestavitelné na všechny obvyklé formáty a upevnění bloku je zajištěno lištou.

Vybaven odkládací poličkou.

1.990,- KOBRA FLIP

Papírová role

Vhodná pro použití k flipchartům. Role má návin 30 m. Šíře 60 cm je určena pro flipchart Mobil V.I.P., šíře 64 cm je určena pro flipchart Mobil Top Linie.

pro typ flipchartu	šířka cm	cena Kč
Mobil V.I.P.	60	249,-
Mobil Top Linie	64	279,-

Papírové bloky

Vhodné pro všechny typy flipchartů. Rozměr: 68 x 95 cm, blok má 25 listů.

balení ks	za balení cena Kč
5	495,-

Lihový čistič 250 ml

Lihový čistič slouží k dokonalému vyčištění pracovních ploch tabulí. Po nanesení stačí pouze setřít hadříkem a povrch je opět jako nový.

lihový čistič	cena Kč
250 ml	199,-

Flipchart PREMIUM  český výrobek

Stabilní, výškově nastavitelný do výšky 190 cm. Pracovní plochu tvoří bílá magnetická tabule, popisovatelná a stíratelná za sucha. Dvě snadno použitelná výsuvná ramena slouží jako magnetické držáky papíru. Držák bloku schovaný pod odklápěcí horní lištou je nastavitelný pro všechny obvyklé formáty papíru. Vybaven odkládací poličkou.

199,-

Flipchart ECONOMY  český výrobek

Výškově nastavitelný do výšky 180 cm. Pracovní plochu tvoří bílá magnetická tabule, popisovatelná a stíratelná za sucha. Držák bloku je nastavitelný a umožňuje tři způsoby zavěšení papíru, horní lišta je ručně šroubovatelná. Bez odkládací lišty.

1.390,- ECONOMY

typ	výška cm	rozměry cm	hmotnost kg	přídavná ramena	cena Kč
KOBRA FLIP	190	100 x 73	12	-	1.990,-
ECONOMY	180	101 x 66	9,6	-	1.390,-
PREMIUM	190	105 x 74	16,3	•	2.490,-

2.490,- PREMIUM



Všechny uvedené ceny jsou bez 19% DPH.

2.850,-
Flipchart MOBIL ECO

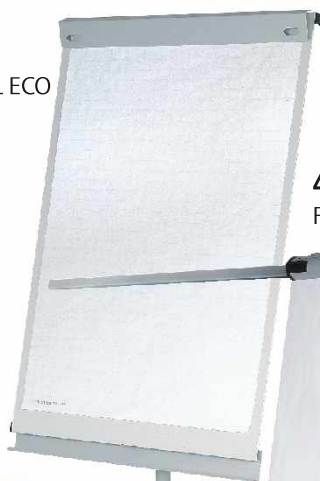

4.990,-
Flipchart MOBIL V.I.P.



3.990,-
Flipchart MOBIL TOP LINIE



Flipchart MOBIL ECO český výrobek

Mobilní flipchart. Pracovní plochu tvoří bílá magnetická tabule, popisovatelná a stíratelná za sucha. Pevný úhel sklonu tabule 30 stupňů. Výměna bloků je rychlá a snadná pomocí odklápací horní lišty, držák bloku je nastavitelný pro všechny obvyklé formáty papíru. Vybaven odkládací poličkou po celé šíři tabule.

Flipchart MOBIL TOP LINIE český výrobek

Mobilní, výškově nastavitelný od 170 do 210 cm. Ergonomicky tvarovaná, vypouklá pracovní plocha je tvořena stříbrně šedou magnetickou tabulí, popisovatelnou a stíratelnou za sucha. Vhodný pro papír na roli, lze ovšem použít i standardní papírový blok. Snadno použitelné výsuvné rameno slouží jako magnetický držák papíru, který je možné umístit vpravo či vlevo od pracovní plochy. Horní lišta flipchartu je určena pro odkládání fixů. Dodáváme včetně papírové role o rozměrech 0,64 x 35 m (návin 35 m). Bez odkládací lišty.

Flipchart MOBIL V.I.P. český výrobek

Mobilní, výškově nastavitelný od 170 do 210 cm. Plocha je tvořena šedou magnetickou tabulí, popisovatelnou a stíratelnou za sucha. Vhodný k použití pro papír na roli i standardní papírový blok. Dvě snadno použitelná výsuvná ramena slouží jako magnetické držáky papíru. Vybaven odkládací poličkou po celé šíři tabule. Dodáváme včetně papírové role o rozměrech 0,6 x 30 m (návin 30 m).

typ	hmotnost kg	rozměry cm	výška cm	přídavná ramena	cena Kč
MOBIL ECO	12,6	105 x 70	190	•	2.850,-
MOBIL TOP LINIE	21,5	102 x 73	210	•	3.990,-
MOBIL V.I.P.	21,7	106 x 73	210	•	4.990,-

Popisovače CENTROPEN

Tyto typy popisovačů jsou zvláště vhodné pro psaní na papír. Inkoust na vodní bázi se nepropíjí a je bez zápachu. Jsou dodávány v provedení kulatý hrot s šíří stopy 2,5 mm nebo plochý hrot 1-4,6 mm. Sada obsahuje 4 ks popisovačů (černá, červená, modrá, zelená).

Sada čtyř popisovačů 49,-

Popisovače EDDING 360

Popisovač s kulatým hrotem určený k popisu tabulí, inkoust se slabým zápachem. Sada obsahuje 4 popisovače (černý, červený, modrý, zelený).

Šíře stopy: 1,5 - 3 mm.

Sada čtyř popisovačů 149,-

Magnety pro nástěnné tabule a flipcharty

Všechny typy jsou dodávány v barevných kombinacích a v barvě černé.

typ	průměr mm	balení ks	cena Kč za balení
WF-15	15	10	28,-
WF-20	20	6	25,-
WF-30	30	5	26,-
WF-40	40	4	29,-
WF-50	50	3	31,-

149,-

49,-

28,-

25,-

26,-

29,-

31,-

199,-



Magnetická stírací houba

Rozměr: 145x40x50 mm

199,- Magnetická stírací houba

Klipsy, magnetické držáky jmenovek, identifikátory

Vystupte z anonymity

Při pořádání výstav, seminářů, školení a konferencí, ale také na svých pracovištích budete řešit problém, jak jednoduše a esteticky označit jednotlivé účastníky nebo zaměstnance. Řešení je snadné. Použijte osobní identifikátory z naší nabídky nebo si pomocí laminátorů, děrovačů a klipsů sami vytvořte originální identifikaci.

Klipsy

Nabízené identifikátory používají lékaři, úředníci, zaměstnanci bezpečnostních agentur, policie, armáda, ředitelé, členové inspekce, studenti a vědci. Všichni oceňují jejich použití, ale jenom málokdo ví, že jsou tak levné.

Klips samolepicí

Kovový klips se spínacím špendlíkem upevněný na plastové samolepicí podložce.
Balení: 100 ks

Klips USA

Kovová „žabka“ s páskem ze silného čirého PVC a kovovou „patentkou“. Po navléknutí přes otvor a sepnutí pásku je identifikátor hotový pro použití.
Balení: 100 ks

Klips EUR

Kovový klips „kšanda“. Pásek z mléčné umělé hmoty s kovovou „patentkou“.
Balení: 100 ks



3,50

Cena za ks



3,90

Cena za ks



3,90

Cena za ks

Rychle a pevně, bez poškození oděvu!

Magnetický držák jmenovek

Magnetický držák jmenovek je určen k vytvoření identifikátoru v podobě kovové jmenovky. Výsledek je elegantní: držák je vhodný ke všem příležitostem i různému oblečení. To nejdůležitější nakonec: nikdy nepoškodí oděv ani nezanechá žádné stopy po použití identifikátoru na rozdíl od tradičních klipsů. Velikost magnetu je 45x12 mm, doporučená velikost jmenovky 30x70 mm.

Balení: 10 ks, cena za ks **24,-**

typ	balení ks	cena Kč
Klipsy USA	100	390,-
Klipsy EUR	100	390,-
Klipsy samolepicí se spínacím špendlíkem	100	350,-
Magnetické držáky jmenovek	10	240,-

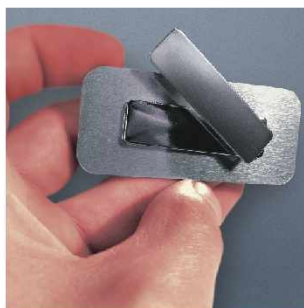

Připomínáme!

Zhlédněte www.grawerton.cz, stránky určené všem, kteří chtějí něco nového, elegantního a zcela originálního. Identifikátory, certifikáty, poděkování, jmenovky si můžete zhotovit pomocí technologie Grawerton.

 **GRAWERTON®**

Všechny uvedené ceny jsou bez 19% DPH.



3,90
Cena za ks

Identifikátor CT 123

Identifikátor z čirého PVC vybavený samolepicím klipsem se spínacím špendlíkem. Na čistou předlohu opatřenou rámečkem stačí pouze napsat jméno a zasunout ji nebo použít vlastní vizitku. Balení: 50 kusů.

rozměry mm	balení ks	cena za balení Kč
CT 123 - 57 x 90	50	195,-

Identifikátor PLD

Kapsa z elastické průhledné fólie s otvorem pro klips. Vizitku vkládáme z horní strany. Rozměry identifikátoru jsou 78 x 110 mm. Balení: 50 kusů.

* Klips není součástí identifikátoru.

Identifikátor PLM

Identifikátor je podobný kapse PLD, otvor pro vkládání vizitek je z boku. Rozměry identifikátoru - 57 x 90 mm. Balení obsahuje 50 kusů.

* Klips není součástí identifikátoru.

rozměry mm	balení ks	cena za balení Kč
PLD - 78 x 110	50	150,-
PLM - 57 x 90	50	150,-

Identifikátory IDS K a IDS P

Tyto "držáky" magnetických karet jsou vyrobeny z průhledného pevného plastu s matnou úpravou. Dokonale chrání kartu proti poškrábání a jinému mechanickému poškození. Typ IDS K je vybaven klipsem USA a IDS P textilní páskou v modrém nebo černém provedení. Identifikátory jsou určeny k nošení karet standardního formátu 54x86 mm. Balení: 50 kusů.

Barvy pro IDS P: modrá, černá ● ●

rozměry mm	balení ks	cena za balení Kč
IDS K - 55 x 90	50	890,-
IDS P - 55 x 90	50	790,-

Stolní identifikátory SRD 527, 517, 516

Nový typ elegantních stolních identifikátorů. Jsou vyrobeny z průhledného pevného plexiskla se skládacím podstavcem. Na čistou předlohu stačí napsat jméno či použít vizitku a konference, školení, porada mohou začít. Užitečným pomocníkem se rovněž stává jako nositel textů, popisů, nápísů nebo cenovek na výstavách a expozicích.

typ	rozměr mm	balení ks	cena za balení Kč
SRD 516	80 x 57	36	590,-
SRD 517	100 x 67	24	490,-
SRD 527	200 x 87	12	295,-



3,00
Cena za ks



3,00
Cena za ks



15,80 IDSP
Cena za ks

17,80 IDSK
Cena za ks

Připomínáme!

Nezapomeňte, že si sami můžete zhotovit identifikační karty s použitím laminovací fólie, např.: 60 x 95 mm, 150 mic. (viz laminování, str. 5), a umělohmotných klipsů.



Cena za ks:

24,60 SRD 527

20,40 SRD 517

16,40 SRD 516

Doplňky

Děrovače, zaoblovače, pravítko s dorazem, sešivačky, projekční fólie

Zaoblovač AE-3

Malý, šikový, povedený zaoblovač v plastovém krytu se zásobníkem na odřezky. Pomocník na každém pracovním stole, perfektně zaoblí rohy na jednotlivých arších papíru, fotkách, vizitkách, pohlednicích apod.

Dva modely, oba za stejně nízkou cenu:

Typ AE - 3S průměr zaokrouhlení 5 mm

Typ AE - 3L průměr zaokrouhlení 10 mm

Zaoblovač **AE-3S 199,-**

Zaoblovač **AE-3L 199,-**

Zaoblovač rohů DIAMOND 1

DIAMOND 1 je profesionální zařízení s dlouhou životností, s jehož pomocí je možné najednou seříznout a zaoblit až 100 listů 80 g papíru. Standardně je vybaven třemi řeznými jednotkami o poloměrech zaoblění 3,5 mm, 6 mm a 10 mm. Má ergonomickou rukojeť, nastavitelné boční dorazy, zásobník na odřezky a speciální schránku na výměnné řezné jednotky. Řezné jednotky D6 a D21 lze doobjednat.

DIAMOND 1 3.990,-

Řezné jednotky **R3.5, R6, R10 450,-**

Řezná jednotka **D6 550,-**

Řezná jednotka **D21 790,-**

Řezné jednotky

R3.5 - 3,5 mm **450,-**

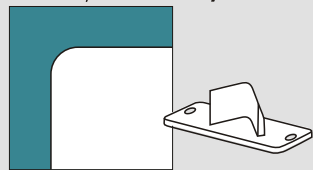

R6 - 6 mm **450,-**

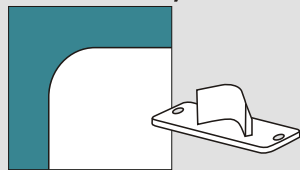

R10 - 10 mm **450,-**

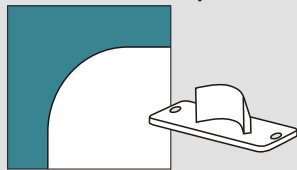

D6 - 6 mm **550,-**

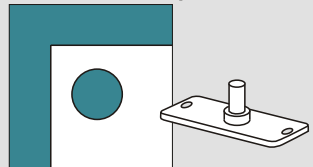

D21 - 21 mm **790,-**

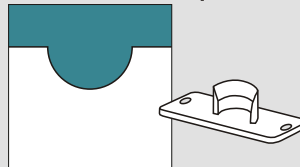

Pravítko s dorazem

DIAMOND 1 lze vybavit dorazem a výsekovým nožem o $\varnothing 13/16''$ (21 mm) k vysekávání otvorů v nástěnných kalendářích.

Pravítko s dorazem **790,-**

199,- AE-3S



199,- AE-3L

3.990,-
DIAMOND 1



790,-

Pravítko s dorazem



Všechny uvedené ceny jsou bez 19% DPH.

Děrovač 3 v 1

Tradiční děrovač, děrovač otvorů, zaoblovač rohů
 Precizní děrovač papíru nebo PVC obálek Vás zaujme svým designem a překvapí až třemi jednoduše nastavitelnými funkcemi. Vysekává standardní kulaté otvory Ø 6 mm k založení dokumentů do šanonů nebo podélné otvory 3 x 14 mm pro vložení klipsů do identifikačních karet. Pevná konstrukce umožní děrovat až 20 listů 80 g papíru A4 najednou nebo 1 list PVC obálky 1 mm. Díky středicímu mechanismu vytvoříte otvor nebo zaoblení přesně tam, kde ho chcete mít. Děrovač je vybaven zásobníkem na odřezky.



695,-
 Děrovač 3 v 1

Sešíváčky LETACK

Velkokapacitní sešíváčky LETACK
 Velkokapacitní sešíváčky Vám umožní sešít dokumenty o kapacitě až 70 listů (HS 100) nebo 260 listů (HS 260). Protiskluzová pokládací plocha zvyšuje stabilitu sešíváček a tím zlepšuje práci s nimi. Oba typy jsou vybaveny dorazem pro nastavení hloubky sešívání a zásobníkem na 100 ks (HS-100) a 130 ks (HS-260) sešívacích spon.

HS-100 790,-

HS-260 1.290,-

790,- LETACK HS 100

1.290,-
 LETACK HS 260



Sešívací spony typ	kapacita listů	typ sešíváčky	balení ks	cena Kč
AG-23/8	25-50	HS 100, 260	1000	33,00
AG-23/10	30-70	HS 100, 260	1000	39,90
AG-23/13	50-100	HS 260	1000	53,00
AG-23/15	70-120	HS 260	1000	56,00
AG-23/17	90-150	HS 260	1000	59,90
AG-23/24	170-240	HS 260	1000	83,50



od 33,-
 Sešívací spony

Projekční fólie

Antistatická a termostabilizační úprava povrchu projekčních fólií zaručuje dokonalý přenos obrazu a textu při použití různých typů potisku. Široká škála provedení umožňuje použití projekčních fólií u většiny typů černobílých i barevných kopírek a laserových nebo inkoustových tiskáren.

INK JET

Do inkoustových tiskáren
 Čirá polyesterová fólie, tloušťka 100 mikronů. Má speciální vrstvu, která zabraňuje rozpíjení inkoustu a usnadňuje tak tisk na inkoustových tiskárnách. Oboustranně antistatická, s odlepitelným optickým páskem po kratší straně.
 Balení: 50 ks A4.

690,-
 INK JET

LASER XERO

Do kopírek a laserových tiskáren
 Čirá polyesterová fólie, tloušťka 100 mikronů, oboustranně antistatická úprava. Termostabilní se zvýšenou odolností vůči vysoké teplotě. Pro použití do černobílých kopírek a tiskáren. Vhodná pro sériový tisk a kopírování.
 Balení: 100 ks A4.

450,-
 LASER XERO



GALERIE PAPÍRŮ

Luxusní karton, diplomy

První dojem je jen jeden.

Vypadají Vaše dokumenty všedně a nezajímavě? Vytiskněte potřebné materiály na námi dodávané barevné archy - luxusní kartony, diplomy či vizitky. Rozdíl je vidět na první pohled.

Použití do:

- inkoustových tiskáren
- laserových tiskáren
- kopírek
- psacích strojů

Luxusní karton A4

Kolekce jedinečných kartonů k výjimečným příležitostem i každodennímu použití. Ozdobná struktura a gramáž 230 a 250 g/m² je předurčují ke zhotovení různých druhů vizitek, pozvánek, blahopřání, certifikátů apod. Dodáváme v jedenácti různých povrchových úpravách a dvou barevných variacích (bílá, ivory). Balení obsahuje 20 ks archů A4. Doporučujeme tisknout v inkoustových tiskárnách. Typ „bílý hladký“ vhodný i do laserových tiskáren.

Luxusní karton **99,-**

Luxusní karton nabízíme v barvě bílé a ivory.
Bílý hladký je jen v bílé barvě.



Pruhy 230 g/m²

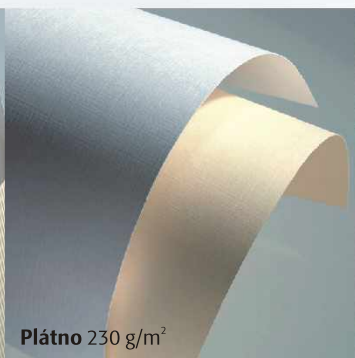

Plátno 230 g/m²



Mozaika 230 g/m²

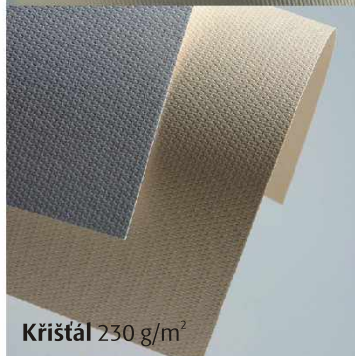

Křišťál 230 g/m²

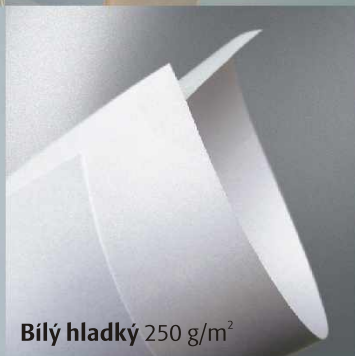

Bílý hladký 250 g/m²

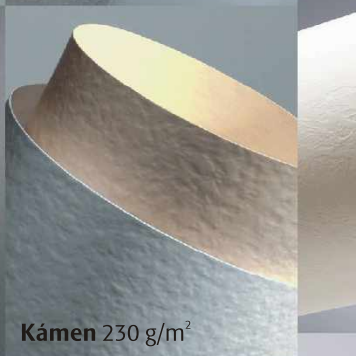

Kámen 230 g/m²



Kůra 230 g/m²



Mřížka 230 g/m²

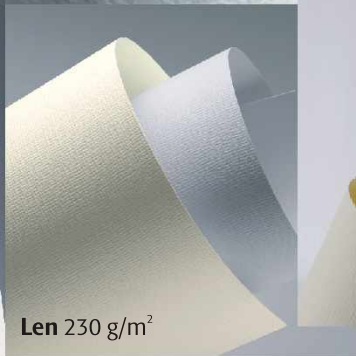

Len 230 g/m²



NOVINKY

Kůže 230 g/m²

Rustikal 230 g/m²

Všechny uvedené ceny jsou bez 19% DPH.



DIPLOMY A4

Pro profesionální zhotovení diplomů Vám stačí pouze černobílá tiskárna.

Vytvořte si dokumenty na profesionální úrovni - certifikáty, poděkování, gratulace, pozvánky a diplomy, které můžete opatřit pevnými deskami. Stanou se součástí Vašeho života a nedají Vám zapomenout na krásné a neopakovatelné chvíle a zážitky. Výběr je možný z 170, 250 g/m², krabice obsahují 25 archů A4/170 g nebo 20 archů A4/250 g vysoce kvalitního papíru.

Diplomy 179,-

A4

Nejvyšší stupeň
DIPLOMACIE



Pečeť - 250 g/m²



Papirus - 250 g/m²

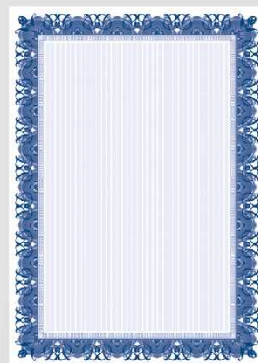

Chrpa - 170 g/m²

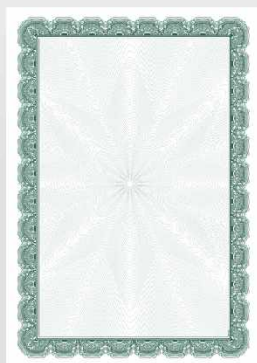

Arnika - 170 g/m²



Cypřiš - 250 g/m²



Stříbro - 250 g/m²



Kelt - 250 g/m²



Zlato - 250 g/m²



Tanec - 170 g/m²



Absolvent - 170 g/m²



Unie - 170 g/m²



Athény - 170 g/m²



Školka - 170 g/m²



Premiant C - 170 g/m²



GALERIE PAPÍRŮ

Barevné archy, vizitky

Barevné archy A4

Zvolte si vzor a sami tiskněte!

Všestranné použití pro nabídky, ceníky, oznámení, letáky, pozvánky, jídelníčky, osvědčení, dopisy, titulní obálky, prezentační listy, elegantní korespondenci...

Krabice obsahuje 50 archů jednoho vzoru, gramáž 100 g/m².

Barevné archy A4 **179,-**

A4

Další vzory poptávejte u svého dodavatele.



Herold



Rosa



Anglie



Unie



Mramor Rosso



Verona



Carrara



Strom



Hedvábí



Španělsko R



Žula



Itálie R + M



Moře



Skleničky



Kytice



Oslava

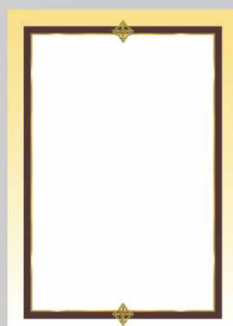

Francie



Rám



Párty



Duha



Noty



Cesta



Itálie L

Všechny uvedené ceny jsou bez 19% DPH.

Udělejte si sami diplomy, dopisy, vizitky, certifikáty, etikety...

**Ke každému balení vizitek Program Galerie papírů zdarma!
Program na vytvoření vizitek ke stažení na webu zdarma!**

Počítačový program

Jednoduchý počítačový program umožňuje profesionální sestavení a tisk vizitek, etiket, diplomů a barevných archů A4 z nabídky Galerie papírů. Je možné využít vložené textové šablony nebo vytvořit tiskovou předlohu individuálně, včetně importu grafiky.

* program pracuje pod Windows®



Vizitky hotové za 2 minuty!

Precizní mikroperforace umožňuje po vytištění v laserové nebo inkoustové tiskárně jednoduché oddělení vizitek. Počítačový program umožňuje jednoduché sestavení a následný tisk.

Barevné vizitky

Krabice obsahuje 200 ks vizitek na arších, gramáž 216 g/m².

Barevné vizitky **179,-**

Vizitky WHITE

Hladké, bílé - oblíbené vizitky pro ty, kteří sami dělají grafické návrhy. Používají se hlavně pro inkoustové tiskárny. Krabice obsahuje 200 ks vizitek na arších, gramáž 216 g/m².

Vizitky WHITE **179,-**



Vizitky

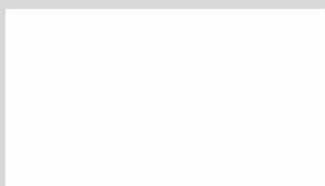

White



Moře



Pergamen



Mramor Rosso



Verona



Unie



Itálie



Pruhy



Kolumbus



Španělsko



Fantazie



Granada

TESTERY BANKOVEK

Možno použít k detekci eurobankovek

Testery bankovek

Člověk velmi často ocení hodnotu některých věcí až v okamžiku, kdy se jejich použití stane nepostradatelné. Pak se teprve ukáže, kolik energie, času a mnohdy i peněz by se dalo ušetřit, pokud bychom je měli po ruce už dříve. Jednou z takových věcí jsou právě testery bankovek.

Všechny nabízené testery můžete použít k detekci eurobankovek.

Tester MD-118

Funkce: UV lampa 4 W a svítilna. Napájení pomocí 4 tužkových baterií, vybaven držákem k zavěšení. Tento tester spolu s fixem SECURITY tvoří sadu SECURITY.

Tester MD-108

Funkce: UV lampa 4 W pro ověření fluorescenčních vláken. Nejoblíbenější model testeru na trhu.

Tester MD-328 PROFESSIONAL

Tři funkce v jednom: UV lampa (4 W), prosvětlovací lampa, lupa. Multifunkční model se všemi funkcemi detekce ochranných znaků a prvků.

Fix SECURITY

Text psaný tímto speciálním fixem je viditelný pouze pod světelnými paprsky UV lampy.

Fix SECURITY **99,-**



Tester MD-1785

Dvě lampy s vyšším výkonem - 6W: UV lampa a bílá prosvětlovací lampa pro detekci ochranných znaků a prvků. Zvýšený výkon lamp umožňuje používání tohoto modelu i při vyšší intenzitě denního světla. Profesionální model používaný v bankách.

Sada SECURITY

Nápisy viditelné pouze pod UV lampou se mohou stát jedinečným důkazem při určování původu odcizeného zboží. Sada obsahuje tester MD-118 a fix SECURITY.

Náhradní žárovky a zářivky UV

typ	výkon W	cena Kč
UV zářivky pro všechny typy	4	199,-
bílá žárovka MD-328	7	99,-
UV zářivky pro typ MD 1785	6	199,-
bílá žárovka pro typ MD 1785	6	199,-



590,-
Tester MD-118



695,-
Tester MD-108



1.290,-
Tester MD-328
PROFESSIONAL



1.390,-
Tester MD-1785



680,-
Sada SECURITY



Všechny uvedené ceny jsou bez 19% DPH.

str. 14



KOBRA® **+1** *na řezné nože záruka 5 let* ●●●●●
+1 SS4 NOVINKA
+1 CC4 NOVINKA
+1 SS7 NOVINKA
Moderní design do menších kanceláří
NOVÁ ŘADA SKARTOVAČEK
NOVINKA